

# Okna in vrata Internorm

Internorm – evropska  
znamka oken št. 1

Vse govori za

**Internorm**<sup>®</sup>  
Okna – Vrata

2025/2026

**Okna iz  
lesa-aluminija**  
od strani **52**



**Okna iz umetne mase  
in umetne mase-aluminija**  
od strani **38**



**Inovacije  
Internorm**  
od strani **16**

**Dvižno-drsna vrata  
in fiksne zasteklitve**  
od strani **70**



**Obnova**  
od strani **24**



**Vhodna vrata**  
od strani **78**

# Vsebina

<b>PODJETJE</b>	<b>4</b>
Naše vrednote	4
Proizvodnja	6
Prodajni partnerji	8
Servis	10
Garancija	11
Trajnost	12
<b>INOVACIJE</b>	<b>16</b>
Tehnologije I-tec	18
<b>OBNOVA</b>	<b>24</b>
<b>OKNA</b>	<b>36</b>
Slogi oblikovanja	36
Okna iz umetne mase in umetne mase-aluminija	38
Okna iz lesa-aluminija	52
Vešana okna	62
Dvižno-drsna vrata in fiksne zasteklitve	70
<b>MOŽNOSTI KOMBINIRANJA</b>	<b>76</b>
<b>VHODNA VRATA</b>	<b>78</b>
Možnosti oblikovanja	80
Vratni sistemi	82
Linije modelov	84
Stranska vhodna vrata	106
<b>OPREMA</b>	<b>108</b>
Barve	110
Kljuke	112
Stekla	118
Spletni oblikovalec vrat	120
Francoski balkon	122
Varnost	123
Zaščita pred soncem in mrčesom	128
Pregled tehnologij	130
Certifikati	134



[www.internorm.com](http://www.internorm.com)

## Internorm – evropska znamka oken št. 1

Internorm je že 94 let družinsko podjetje in se je iz kovinarske delavnice z enim zaposlenim razvilo v največjo mednarodno blagovno znamko oken.

**Več kot 29 milijonov okenskih in vratnih enot – 100-odstotno izdelanih v Avstriji** – je doslej zapustilo naše tri proizvodne obrate v Traunu, Sarleinsbachu in Lannachu. Od rojstva plastičnih oken preko proizvodnje leseno-aluminijastih oken do današnjih visokotehnoloških in inovacij visokega dizajna naše družinsko podjetje postavlja standarde po vsej Evropi. Zaradi stalnega tehničnega razvoja in nenehnih inovacij smo pionirji v industriji.

Naših več kot **2.100 zaposlenih** po vsej Evropi so strokovnjaki, ki delujejo z veliko strasti, iznajdljivosti in pozornosti do podrobnosti. Skupaj z več kot **1.300 prodajnimi partnerji v 21 državah** zagotavljamo odgovornost in popolno kakovost izdelkov z visoko stopnjo kompetentnih storitev.

Kot že tretja generacija predstavljajo **Anette Klinger, Stephan Kubinger** in **Christian Klinger** stabilnost in trajnost v podjetju. Takrat in danes jim kot pionirjem na področju oken in vrat z inovativno močjo in strastjo uspeva postavljati trende v industriji.

**HERMES**  
PREISTRÄGER. 2024

**AUSTRIA**  
BEST  
MANAGED  
COMPANIES  
2024

## Zavzemamo se za 100-odstotno izdelano v Avstriji.

V naših treh proizvodnih obratih v Avstriji (Traun, Sarleinsbach, Lannach) naši zaposleni izdelujejo okna in vrata po željah strank. Vsak kos je unikat.



## Prava kakovost izvira iz strasti.



Naši zaposleni so strokovnjaki z ljubeznijo do podrobnosti, ki delujejo z veliko mero strasti in iznajdljivosti. Lastni raziskovalni oddelek podjetja nenehno razvija nove izdelke in tehnologije, da bi vam lahko ponudil še več udobja in varnosti. Naši zaposleni v proizvodnji delajo z največjo skrbnostjo, da zagotovijo posebno bivalno izkušnjo. Zanašamo se na z viri varčne, energetske učinkovite in varne proizvodne procese, da bi prispevali k ohranjanju dragocenih virov.

## 98-odstotno zadovoljstvo strank potrjuje kompetentno svetovanje in podporo.



Svetovanje pri nakupu novih oken in vrat je stvar zaupanja. Nena zadnje je to naložba, ki vas mora spremljati dolgo časa. Zato se Internorm zanaša na popolno usposobljenost svojih partnerjev. Ponujajo vam vsestransko podporo, od strokovnega svetovanja do čiste namestitve in popolnih poprodajnih storitev. Namreč: zadovoljni smo šele, ko ste vi navdušeni.



Naši **1<sup>st</sup> window partner** so certificirana partnerska podjetja Internorm, ki izpolnjujejo opredeljene standarde »skrbni za stranke«. Ti se nenehno preverjajo in dodatno izboljšujejo s pomočjo meritev zadovoljstva, ki jih izvaja zunanje združenje za preizkušanje. Za **partnerja zlate stopnje** je značilno posebej tesno sodelovanje s podjetjem Internorm v zvezi z obljubo naše blagovne znamke.



## Nakup oken in vrat je stvar zaupanja.

Zelo pomembno je, da vas s svojo ponudbo in izdelki seznanimo v osebni pogovoru, da lahko poiščemo prava okna in vrata za vaš individualni dom.



Naši prodajni partnerji poskrbijo, da okna, vrata in velikopovršinske elemente vgrajujejo samo usposobljeni in certificirani monterji – saj je strokovna montaža pogoj za brezhibno delovanje in dolgoročno uporabnost.





## QR-koda na oknih in vhodnih vratih

To je posebna storitev za dolgo življenjsko dobo oken in vrat.

**QR-koda** v žlebu na oknu ali vaših aluminijastih vhodnih vratih vam nudi **koristne informacije o vašem izdelku**, koristne nasvete za čiščenje, kontaktne podatke vašega prodajnega partnerja in povezavo do spletne trgovine z izdelki za nego. Za dolgo življenjsko dobo oken in vrat vaši izdelki Internorm potrebujejo **pravilno nego in vzdrževanje**. Vse informacije o tem ali ustreznih nadomestnih delih dobite pri **Internorm partnerju**.



## S svojo garancijo izkazujemo odgovornost.

Internorm

Kot vodilna in največja mednarodna blagovna znamka oken v Evropi ima Internorm za sabo več kot 90 let izkušenj na področju sodobnih rešitev za okna in vrata z izjemno zanesljivostjo in trajnostjo. To je naše zagotovilo.

### Garancija

10  
LETNA

- Na vremensko odpornost proti nenaravnim spremembam barve in proti razpokanju površin belih okenskih in vratnih profilov iz umetne mase, razen zajeralnih razpok
- Na vremensko odpornost proti nenaravnim spremembam barve in proti razpokanju površin s folijo prevlečenih okenskih in vratnih profilov iz umetne mase na notranji strani, razen zajeralnih razpok
- Na vremensko odpornost proti nenaravnim spremembam barve in proti razpokanju površin eloksiranih ali prašno lakiranih okenskih in vratnih profilov iz aluminija
- Proti rošenju med šipami pri izolacijskem steklu
- Na funkcijo veznega materiala iz lesa, termo pene in aluminijastih profilov v vseh lesno-aluminijastih okenskih sistemih Internorm v skladu s smernicami za montažo in vzdrževanje Internorm
- Na delovanje lepljenja in tesnenja šip izolacijskih stekel z okenskimi profili pri vseh Internormovih okenskih sistemih iz lesa-aluminija v skladu z Internormovimi smernicami za montažo in vzdrževanje.
- Na zlepljenje lepljenih prečk

### Garancija

5  
LETNA

- Pri kljukah hišnih vrat s PVD-premazom proti koroziji, če ni mehanskih poškodb
- Na vremensko odpornost proti nenaravnim spremembam barve in proti razpokanju na površini vratnih polnil (razen SD10 pravi les). Garancija ne velja za spremembe videza površine zaradi umazanije.

### Garancija

3  
LETNA

- Na vremensko odpornost proti nenaravnim spremembam barve in proti razpokanju površin pri roletnih profilih iz umetne mase
- Na vremensko odpornost proti nenaravnim spremembam barve in proti razpokanju površin eloksiranih ali prašno lakiranih profilov rolet in žaluzij iz aluminija
- Na delovanje okovja oken ali vrat v skladu z Internormovimi smernicami za montažo in vzdrževanje

### Zagotovila

30  
LETNA

Poleg tega podjetje Internorm jamči, da lahko naši strokovnjaki večkrat popravijo izdelke Internorm (originalni deli niso obvezni), tako da se njihova polna funkcionalnost zagotovi ali ohranja v obdobju 30 let – vse to pa pod pogojem, da konstrukcija okvirja (= okvir in krilo) ni poškodovana. 30-letno obdobje se začne z datumom proizvodnje. Elektronske komponente so izključene. Če je sistem preveč obrabljen ali poškodovan, je mogoče zamenjati le poškodovani del. Te storitve ali materiali, delovni čas itd., potrebni za vzdrževanje funkcionalnosti, se zaračunavajo po aktualnih cenah storitev.

**Garancija/izjava:** za celotno besedilo naših garancijskih pogojev, natančne garancijske pogoje in postopanje v primeru uveljavljanja garancije glejte priložnik/navodila za uporabo, nego, vzdrževanje in garancijo podjetja Internorm.

Ta priložnik boste prejeli skupaj z izdelki podjetja Internorm. Na voljo je tudi za prenos v obliki PDF na našem spletnem mestu in pri vsakem partnerju **Internorm 1<sup>st</sup> window partner**.

# Internorm prevzame odgovornost

Internorm

## Odgovornost do okolja in blaženja podnebnih sprememb



### Vrhunska kakovost in trajnost

Razvijamo in izdelujemo izdelke, ki izpolnjujejo najvišje standarde kakovosti in tehnologije ter zaradi svoje izjemne trajnosti dragoceno prispevajo k varovanju okolja in blaženju podnebnih sprememb. V našem lastnem centru za razvoj in testiranje to vrhunsko kakovost ne testiramo le skrbno, temveč jo tudi nenehno razvijamo. Zato vam lahko zagotovimo tudi nadpovprečno garancijsko dobo in nadpovprečne storitve, vključno s 30-letnim jamstvom popravila. To ne koristi samo vam, temveč pozitivno vpliva tudi na okoljske in podnebne spremembe.



### Maksimalna energetska učinkovitost in nižji stroški ogrevanja

Internorm ponuja široko paleto izdelkov z najvišjo možno toplotno izolacijo, ki ne samo povečajo energetska učinkovitost vaše nepremičnine, temveč tudi znatno zmanjšajo vaše stroške ogrevanja. To znižanje stroškov energije koristi že več kot 900.000 zadovoljnih strank, ki so se odločile za sanacijo z Internorm-om, ki s tem tudi pomembno prispevajo k varovanju našega okolja in boja proti podnebnim spremembam.



### Trajnostno oblikovanje izdelkov

Že pri razvijanju naših izdelkov stremimo k čim daljši trajnosti. Zato uporabljamo materiale z visokim deležem recikliranega materiala in zmanjšanim odtisom CO<sub>2</sub>, kot je posebno steklo z nizko vsebnostjo ogljika (Low-Carbon steklo), ki povzroča približno 45 % manj CO<sub>2</sub> v primerjavi z običajnim standardnim float steklom in pri uporabi v naših izdelkih prihrani več kot 10.000 ton CO<sub>2</sub> letno. Poleg tega je mogoče naša okna iz umetne mase reciklirati do 7-krat in jih uporabiti za naslednjo generacijo oken, kar omogoča ohranjanje dragocenih virov.



### Proizvodnja prijazna do okolja in boju proti podnebnim spremembam

Internorm se zavzema za učinkovito, okolju in podnebnim spremembam prijazno proizvodnjo 100 % narejeno v Avstriji. Z uporabo okolju prijazne električne energije in vgradnjo lastnih fotonapetostnih sistemov na vseh proizvodnih obratih s skupno močjo nad 3.300 kWp, povečujemo naš delež energije iz obnovljivih virov in lastne proizvodnje. Z nenehno optimizacijo proizvodnih procesov zmanjšujemo porabo materiala, energije in vode ter zmanjšujemo nastajanje odpadkov.

## Low-Carbon iplus letno družbi Internorm prihrani 10.000 t CO<sub>2</sub> eq

Izračun temelji na predvideni proizvodnji oken 2025 v primeru obsežne vgradnje termoizolacijskega stekla z nizko vsebnostjo ogljika.

Ker je steklo temeljna komponenta pri proizvodnji oken, Internorm – kot evropska znamka oken št. 1, izpolnjuje svojo odgovornost in se zanaša na celovito uporabo "Low-Carbon iplus termoizolacijskega stekla", ki se standardno vgrajuje v naše izdelke.

Za zmanjšanje toplogrednih plinov pri proizvodnji float stekla z nizko vsebnostjo ogljika je bil upoštevan celoten proizvodni proces pred in med dejansko proizvodnjo vse do odpreme kupcem. **Rezultat je float steklo z nizko vsebnostjo ogljika z zmanjšanim ogljičnim odtisom 5,5 kg CO<sub>2</sub>-eq/m<sup>2</sup>\*\* z debelino stekla 4 mm, kar pomeni zmanjšanje za več kot 45 %.**

V letu 2025 ocenjujemo, da se bo z uporabo Low-Carbon iplus termoizolacijskega stekla v primerjavi s standardnim iplus steklom ustvaril prihranek CO<sub>2</sub>-eq v višini 10.000 ton. To je enako 1.782-kratnemu obhodu Zemlje z avtomobilom srednjega razreda (s povprečnimi emisijami CO<sub>2</sub> v vrednosti 140 g/km).

### CO<sub>2</sub> odtis

Standardno Float steklo

10,3\*

kg CO<sub>2</sub>-eq/m<sup>2</sup>  
pri debelini stekla  
4 mm

Float steklo z nizko vsebnostjo ogljika

5,5\*\*

kg CO<sub>2</sub>-eq/m<sup>2</sup>  
pri debelini stekla  
4 mm

Najmanj  
50 %  
reciklirane  
vsebine\*\*\*

AGC



Steklo z nizko vsebnostjo ogljika ima EPD, ki ga je potrdil tretji proizvajalec

Vrednosti AGC, ki jih je treba upoštevati v naslednjih okvirnih pogojih:

\* Potencial globalnega segrevanja (GWP) je podan za vplive od zibelke do vrat (A1–A3), v skladu z definicijo opredeljeno v NF EN 15804+A2:2019. Registrska številka – EPD Planibel Clearlite 8 mm: 20240940452-FC (javno dostopen v bazi podatkov INIES)

\*\* Potencial globalnega segrevanja (GWP) je podan za vplive od zibelke do vrat (A1–A3), v skladu z definicijo opredeljeno v NF EN 15804+A2:2019. Registracijska številka EPD Low-Carbon Planibel Clearlite: 20240940455-FC (javno dostopen v bazi podatkov INIES)

\*\*\* Izračunano v skladu z ISO 14021:2016

## Kakšno je steklo da postane Low-Carbon iplus termoizolacijsko steklo?



Primer: Standardno trojno termoizolacijsko steklo z dvema premazoma

### FACT|BOX

- Low-Carbon iplus termoizolacijsko steklo z zmanjšanim CO<sub>2</sub> odtisom samo 5,8 kg CO<sub>2</sub>-eq/m<sup>2</sup> (steklo Low-Carbon Float 5,5 kg CO<sub>2</sub>-eq/m<sup>2</sup>)
- Standardno v vseh izdelkih Internorm
- Bistveno izboljšanje podnebnega ravnovesja za ljudi in okolje

#### Low-Carbon iplus toplotno zaščitni premaz

Iplus premaz termoizolacijskega stekla se nahaja v dobro zaščitenem medsteklenem prostoru na zunanji in notranji strani šipe.



- Uporaba surovin z nizkimi emisijami
- Uporaba visoko učinkovitih talilnih peči, vključno z električnim pospeševanjem
- Za varčevanje z dragocenimi surovinami znaša delež recikliranega materiala najmanj 50 %.
- Uporaba obnovljive energije
- Optimiziran transport po celotni dobavni verigi



## Naše inovacije

Inovativna in sodobna okna in vrata Internorm na poseben način združujejo tehnologijo, vzdržljivost in dizajn.

**I-tec Secure****Tehnologija zaklepanja I-tec Secure – najso-  
dobnejši dizajn z najvišjo stopnjo varnosti**

Neprimerljivo, popolnoma integrirano zaklepanje do razreda odpornosti RC 3



Gladka površina,  
enostavna za  
vzdrževanje, za  
eleganten videz in  
posebej enostavno  
čiščenje

Ne samo ljudje, ki nas obkrožajo, tudi oprema naših bivalnih prostorov in pogled navzven prispevajo k temu, da se dobro počutimo med svojimi štirimi stenami. Pomemben del je tudi občutek varnosti.

Z neprimerljivim sistemom zaklepanja I-tec Secure ste lahko prepričani, da vaša okna zagotavljajo zanesljivo zaščito. Tu lopute namesto običajnih zaklepnih zatičev zagotavljajo natančno zaklepanje okenskega krila z okvirjem. Okno je skoraj nemogoče prisilno odpreti.

**Tehnologija I-tec Secure je standardno vgrajena v naša vrhunska okna KF 510 in KF 520** in je na voljo na zahtevo do razreda odpornosti RC 3. Oba sistema sta na voljo v dveh



Več o I-tec Secure v našem pojasnjevalnem videu



Izvedite več o neprekosljivem sistemu zaklepanja I-tec Secure.



različicah – umetna masa in umetna masa-aluminij – ter opcijsko s kljuko z zaklepanjem, ki standardno dosega razred odpornosti RC 2 N.

Te lopute ponujajo tudi očitne prednosti pri čiščenju oken. Štrli le nekaj delov na krilu, deli okvirja pa so skoraj v celoti izpuščeni. Med deli je le gladka in za nego enostavna plastična površina.



Standarna razporeditev zaklepnih točk I-tec Secure

**FACT|BOX**

- Sodobna steklena arhitektura zahvaljujoč nizki vidni višini
- Prefinjen videz, saj ni vidnih delov okvirja
- Možna popolna varnost zaradi vgrajenih loput do RC 3
- Okno je tako rekoč nemogoče prisilno odpreti
- Enostavno čiščenje okenskega okvirja

## Naše I-tec inovacije

Pod zvanečim nazivom »I-tec« je nastala serija revolucionarnih in vodilnih inovacij na trgu oken in vrat.

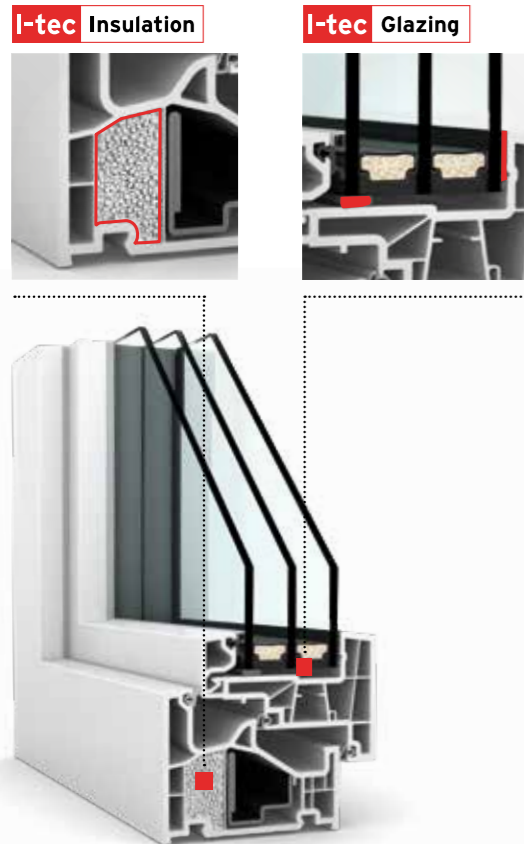

### I-tec Insulation

#### Inovativna izolacija oken

Izolacija I-tec Insulation je standardno na voljo pri treh okenskih sistemih podjetja Internorm: KF 410, KF 510 in pri našem vezanem oknu KV 440. Granulat se pod tlakom vtisne v notranjost okvirja in tako enakomerno zapolni votle komore naokoli. Toplotna izolacija je tako močno izboljšana.

### I-tec Glazing

#### Neprekinjeno lepljenje zasteklitve

Tehnologija zasteklitve I-tec zagotavlja maksimalno stabilnost in varnost vašega doma! Steklo je neprekinjeno prilepljeno na okensko krilo. Ta lepilni sistem na eni strani zagotavlja trdno povezavo stekla in krila, na drugi strani pa spodbuja stabilnost ter toplotno in zvočno izolacijo.

### I-tec Shading I-tec Connect



### I-tec Shading

#### Energijsko samozadostna zaščita pred soncem

Zahvaljujoč fotovoltaičnemu modulu in akumulatorski bateriji zagotavlja funkcija I-tec Shading idealno sobno temperaturo – popolnoma samozadostno in brez dodatnega napajanja! Zahvaljujoč samodejnemu načinu se žaluzije samodejno odprejo in zaprejo ob sončnem vzhodu ali sončnem zahodu. Krmiljenje se izvaja z vgrajenimi temperaturnimi senzorji. Na primer, toploto sončne svetlobe lahko optimalno izkoristimo pozimi, ker žaluzije ostanejo odprte. To posledično zmanjša stroške ogrevanja in zagotavlja popolno zaščito pred soncem brez večjega napora.

### I-tec Connect

Z I-tec Connect je Internorm ustvaril inteligentne izdelke, ki so pripravljeni za pametni dom. Za integracijo I-tec Shading v običajne sisteme pametnega doma potrebujete le majhno napravo, ki jo lahko kupite pri enem od naših prodajnih partnerjev. I-tec Shading je možno z uporabo tega mostu nadzorovati prek radijskega standarda Matter z združljivimi sistemi pametnega doma, kot na primer Amazon Alexa, Google Home, Apple HomeKit ali Samsung SmartThings.



Izvedite več o funkciji I-tec Shading

## Vsak dan več udobja z I-tec Open

Enostavno odpiranje s trkanjem – to zmora sodobna dnevna funkcija vhodnih vrat.

Internorm

### Dva trka sta dovolj

Če dvakrat potrkate po zunanji strani vrat, se vratno krilo odklene in nato odpre brez večjega napora – zelo enostavno. Trkanje ustvarja tresljaje in aktivira modul, ki ni viden v okvirju. Ni vam treba potrkati na določeno mesto vrat. Zahvaljujoč tehnologiji I-tec Open ni nenamernega odpiranja vrat, na primer zaradi sunka vetra, saj samo trkanje ustvari potrebne vibracije.

### I-tec Open



## FACT|BOX

- Preprosta aktivacija s pritiskom na gumb (prijazno do nohtov)
- Sodobna, elektronska dnevna funkcija
- Lažji vstop brez velikega napora za otroke, šibkejše osebe ali osebe na invalidskem vozičku
- Nenamerno odpiranje zaradi sunka vetra ali prepaha ni možno



**Zelena lučka na gumbu** hitro in enostavno pokaže, ali je dnevna funkcija aktivirana. Če lučka ne sveti, je modul deaktiviran in dnevna funkcija ne deluje.

Funkcija I-tec Open je **popolnoma integrirana v okvir vrat** in ni vidna od zunaj.

Tukaj je video razlaga.



Opomba: če funkcija I-tec Open upravlja električno odpiralo vrat (glejte ETOE stran 127), vrata ne smejo biti zaklenjena.



I-tec Decor beton siva

## FACT|BOX

- Genialna tehnologija digitalnega tiska prihodnosti
- Enajst različnih dizajnov ponuja individualne možnosti oblikovanja
- Za notranjo stran vaših oken iz umetne mase KF 310, KF 410 in dvižno-drskih vrat KS 430

## I-tec Decor

## Internorm

# Tehnologija prihodnosti digitalnega tiska zdaj pri Internorm-u

### Nove možnosti oblikovanja z veliko individualnosti

Površine vaših notranjih okenskih profilov lahko oblikujete z I-tec Decor tako, da se ujemajo z vašim pohištvom, tlemi ali vrati. Nova tehnologija digitalnega tiska deluje podobno kot brizgalni tiskalnik in omogoča še več individualnosti za vaš čisto lasten sanjski dom.

Dizajn I-tec Decor je nanesen v več plasteh na notranjo stran profilov iz umetne mase in zaščiten pred UV- sevanjem ter uporabo komercialno dostopnih čistilnih sredstev z dodatnimi prekrivnimi plastmi. Zaradi nove tehnologije digitalnega tiska I-tec Decor vam lahko ponudimo enajst različnih dizajnov za sisteme KF 310, KF 410 in KS 430, ki se harmonično prilegajo vašemu interierju.



I-tec Decor beton siva

I-tec Decor oreh naravna

I-tec Decor hrast bela

I-tec Decor hrast siva



I-tec Decor hrast naravna



I-tec Decor hrast črno-siva

I-tec Decor hrast olivno-siva

I-tec Decor hrast svetla

I-tec Decor hrast tobak

I-tec Decor oreh rdeča

I-tec Decor smreka naravna

Podrobnosti o barvi in strukturi najdete na naši strani s pregledom barv 111

## Zmanjšajte stroške energije z Internorm.

Sanacija z našimi kakovostnimi izdelki z dolgo življenjsko dobo je trajnostna naložba v vašo prihodnost, ki združuje energetska učinkovitost, nižje stroške ogrevanja, bivalno udobje in varovanje podnebja.

**Pozanimajte se o trenutnih možnostih subvencij**

# Dragoceno bivanje

Še boljša kakovost nečesa dobrega



Internorm

## 5 dobrih razlogov za obnovo

Investicijski stroški zamenjave oken ali vhodnih vrat se na prvi pogled pogosto zdijo visoki, vendar gre za nakup trajne vrednosti, ki se hitro povrne. Poleg tega se povečata bivalno udobje in prijetnost bivanja ter znatno poveča vrednost vaše nepremičnine.

### 1. Prihranek stroškov in energetska učinkovitost

Nova okna in vrata zmanjšajo porabo energije in s tem tudi stroške ogrevanja. Manjša poraba ne vpliva le na tekoče stroške energije, temveč tudi pomembno prispeva k varovanju okolja.

### 2. Bivalno udobje in prijetnost

Lepo narejena okna in vrata, ki se ujemajo s pohištvom, ustvarjajo vzdušje in izboljšujejo kakovost bivanja. Optimizirana notranja klima pomeni, da se prostor pozimi hitreje ogreje, poleti ostane prijetno hladen, neprijetni prepipi pa so preteklost.

### 3. Večanje vrednosti in prevrednotenje

Sanacija poveča vrednost vaše nepremičnine na več načinov. Navsezadnje je poleg povečanja gospodarske vrednosti neprecenljiv tudi občutek dobrega počutja in uživanja v lastnih štirih stenah.

### 4. Čistoča in brezskrbni paket

Certificirani monterji naših prodajnih partnerjev zamenjavo izvedejo hitro in strokovno. Ni razloga, da bi se izogibali zamenjavi oken ali vhodnih vrat, saj vestno poskrbimo za vaš dom.

### 5. Privlačne subvencije

Izkoristite to priložnost in si povrnite dobršen del stroškov naložbe.





## Trajno varčevanje

Učinkovito in razumno  
Varčevanje z viri

## Prihranki stroškov in energetska učinkovitost

Netesni spoji, stara zasteklitev, prepih, hrup in visoki stroški ogrevanja: Razlogov za sanacijo je veliko. Ne glede na to, ali gre za preprosto menjavo oken, toplotno sanacijo ali celo popolno prenavo ali prezidavo – na koncu ne boste imeli le prihranjenih stroškov energije, temveč tudi večjo varnost in kakovost bivanja.

### Manjši stroški ogrevanja

Iz hiše skozi stara okna uide do 30 % toplote. Rešitev: vrhunska termo izolacijska okna Internorm s trojno termo-izolacijsko zasteklitvijo. S tem si zagotovite večjo energetska učinkovitost in občutno zmanjšate stroške ogrevanja vašega doma.

Vsi izdelki in proizvajalci ne držijo obljub. Zato zaupajte podjetjem z dolgoletnimi izkušnjami in preverjeno kakovostnimi izdelki. Kompetentno in zaupanja vredno svetovanje je prav tako pomembno kot kakovosten izdelek z dolgo življenjsko dobo. Zato se Internorm zanaša na popolno usposobljenost svojih partnerjev. Ponujajo vam vsestransko podporo, od strokovnega svetovanja do čiste namestitve in popolnih

poprodajnih storitev. Kajti, ne želimo le, da ste zadovoljni, želimo vas navdušiti.

### Naložba v boljšo prihodnost.

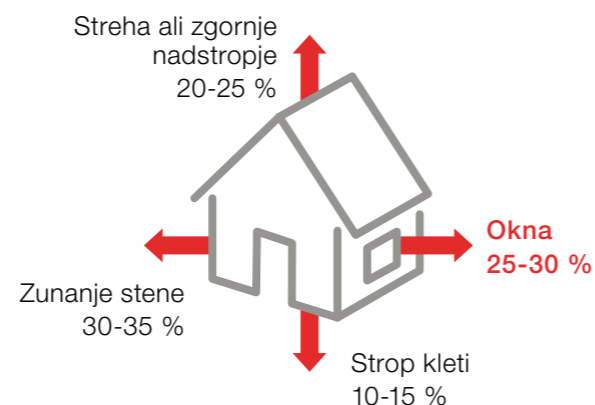

Sl.: Primer transmisijskih toplotnih izgub za povprečno enodružinsko hišo

Internorm

## HARD|FACTS

- 40 % emisij CO<sub>2</sub> na svetu izvira iz slabo izoliranih zgradb.
- 40 % evropske porabe energije izhaja iz zgradb.
- 25 do 30 % toplote iz zgradbe uide skozi okna in vrata.
- Zasebna gospodinjstva povzročijo 88 % emisij toplogrednih plinov.
- Obsežna sanacija prinaša do 76 % prihranka energije.
- Samo v Avstriji je 2,5 milijona stanovanjskih enot toplotno neustreznih.



# Ustvariti si svoje gnezdo

Ustvarjanje udobnega  
življenjskega prostora



Internorm

## Bivalno udobje in prijetnost



### Tako je obnova uspešna – ustvariti si svoje gnezdo.

Lisa Sperrer, žena, mati dveh otrok in DIY-bloggerka, si je skupaj s svojo družino izpolnila svoje osebne sanje bivanja: sanje o lastnem domu. Sanje o tem, da bi lahko oblikovala svoje štiri stene po svojih željah! Z možem sta kupila 40 let staro hišo, ki sta jo obnovila z veliko vnemo. Njene ljubezni do podrobnosti ni mogoče spregledati. Naravni materiali, številni viri svetlobe in edinstveni kosi pohištva z zgodovino dajejo vsaki sobi zelo osebni pridih.

Ko vstopite v bungalov družine Sperrer, takoj pade v oči veliko okno v dnevni sobi. Pogled na gorsko panoramo je čudovit. Deluje kot vabilo, da se udobno namestite na široki okenski polici.

Prenova bungalova iz 70-ih let prejšnjega stoletja sprva ni bila predvidena. »Imela sva že pripravljen načrt za novogradnjo. Potem pa sva odkrila to hišo. Velikost, razporeditev in predvsem za nas popolna lokacija s čudovitim razgledom so bili razlogi, da smo se odločili za prenavo,« se spominja Lisa Sperrer.

„**Najljubše okno družine je okno za sedenje v dnevni sobi. Zaradi tega je prostor odprt, svetel in ima odličen razgled!**«

Tukaj je dostopna  
celotna zgodba o domu.



# Povečanje vrednosti

Lepo bivanje  
in finančna varnost



Internorm

## Večja vrednost in vizualna izboljšava



### Več prostora in svetlobe za boljšo kakovost bivanja

Andrea in Michael Lengauer sta domačo hišo obnovila od temeljev in jo prezidala. Zaradi podrobnega in natančnega načrtovanja je prenova potekala brez zapletov, prezidava pa je bila pravočasno zaključena.

Lahko rečemo, da se zakonski par v svojem domu počuti zelo udobno in je upravičeno ponosen na prenovljeno hišo. „Dolgo sva se ukvarjala s prezidavo in prenovo. Odločitev ni bila lahka. Vendar so bili stroški energije vsako leto relativno visoki, prepričan v prostoru pa se je prav čutil,“ se spominja Andrea Lengauer.

„Nekaj delov stare hiše sva ohranila, na primer kamnit zid na stopnišču. Ni samo dekorativen, temveč naju spominja na korenine hiše. S prenovo sva zelo izboljšala kakovost bivanja in vesela in ponosna sva, da sva se odločila za ta korak,“ pojasnjuje Andrea Lengauer.

Sanacija je trajala pet mesecev, med drugim so izvedli številne prezidave. Andrea in Michael Lengauer sta si ustvarila nov dom v stari hiši, ki zdaj ustreza vsem pravilom energetske učinkovitosti in sodobnega bivanja ter je bistveno povečala vrednost njune nepremičnine.



**” Veselje in izboljšano bivalno udobje po takšni sanaciji je veliko.“**

Tukaj je dostopen  
blog.



# Vsesplošna brezskrbnost

Vesten in zelo profesionalen



## Čistoča in paket brezskrbnosti

**Prenova je stvar zaupanja. Od resnega in kompetentnega svetovanja, izbire pravega izdelka do brezhibne izvedbe. Razlog za to je, da v nasprotju z novogradnjo v času prenove v teh prostorih že živite.**

S partnerji družbe Internorm menjava oken poteka skoraj brez sledu. Po uskladitvi urnika se izvedejo meritve oken in opravi pregled gradbenih pogojev. Naši partnerji pri menjavi oken pripisujejo velik pomen čistoči. Okolica se zaščiti, okna pa se skrbno demontirajo. Po montaži je prostor čist! Če želite, bo vaš prodajni partner Internorm poskrbel tudi za strokovni odvoz vaših starih oken in vhodnih vrat.

Internorm je prepričan o trajnosti svojih izdelkov in strokovnosti svojih monterjev, zato ponuja garancije, ki presegajo običajne tržne standarde. Izpostaviti je treba 30-letno jamstvo. To pomeni, da je mogoče izdelke Internorm v obdobju treh desetletij večkrat popraviti tako, da se ohrani celoten obseg funkcionalnosti.

**Naložba, ki vključuje vsestranske storitve.**



Tukaj je dostopen videoposnetek obnove.

Internorm

### 1. Nezapleteno

Vaš partner Internorm bo prišel na vaš dom, preveril gradbene pogoje, izmeril okna in skupaj z vami sestavil natančen terminski načrt. Okna bodo nato izdelana točno po vaših predstavah in željah.

### 2. Pravočasno

Vaše naročilo bo dostavljeno v celoti in na dogovorjeni datum.

### 3. Čisto

Pri prenovi dajemo poseben pomen čistoči. Zato površine v okolici montaže predhodno zaščitimo in odstranimo zavese.

### 4. Skrbno

Vaša stara okna bodo skrbno demontirana. Posebno pozornost je treba nameniti temu, da se zidovi ne poškodujejo.

### 5. Okno po okno

Menjava oken poteka hitro eno za drugim.

### 6. Tesnjenje

Ustrezen povezovalni del in optimalen priključni spoj zagotavljata potrebno tesnost med oknom in zidom.

### 7. Čiščenje

Po končani montaži se pokrivne folije odstranijo in območje očisti.

### 8. Preverjanje

Montažna ekipa nato skupaj z vami preveri brezhibno delovanje oken. Na koncu vam svetujemo glede vzdrževanja in nege.



# Slogi oblikovanja



 **studio**  
individualno

**Za ljubitelje dizajna z nagnjenjem k izvrstnemu.**

Pri slogu oblikovanja **studio** so v ospredju jasne, s površino poravnane oblike in minimalističen dizajn. Velike zasteklitve kot oblikovalski element poudarjajo nevsakdanjo arhitekturo.



 **home pure**  
puristično

**Idealno za puriste, ki cenijo ravne linije.**

Sodobna, kotna krila in okvirji oken **home pure** zavestno ustvarjajo oglate kote in robove. Dopolnjujejo linearno arhitekturo in se popolnoma prilegajo purističnemu videzu.



 **home soft**  
harmonično

**Postavite posebne poudarke z nežnimi okroglinami.**

Okna **home soft** navdušujejo s svojo preprostostjo in brezčasnostjo. Tradicionalno zaobljeno obliko je mogoče vgraditi kamor koli, kar ustvarja posebno harmoničen ambient.



 **ambiente**  
tradicionalno

**Ustvarite povezave z brezčasno, klasično arhitekturo.**

Harmonija in estetika v popolnosti – za to poskrbi zaokrožitev vseh vidnih robov. Močno profilirana okenska krila dajejo oknom poseben čar v slogu oblikovanja **ambiente**.





## Naša okna iz umetne mase in umetne mase-aluminija

Proizvajamo in razvijamo inovativna okna, ki ustrezajo najvišjim standardom. Naj gre za protivlomno zaščito brez konkurence, popolno toplotno izolacijo ali edinstveno protihrupno zaščito – cenimo skrbno obdelavo do zadnje podrobnosti.

# Premium dizajn

Okna iz umetne mase in umetne mase-aluminija **KF 520** in **KF 510** podjetja Internorm



Običajno okno iz umetne mase in aluminija | Naše tanko okno KF 520

**Posebej tanko in sodobno** zaradi nizke višine okvirja – večji delež stekla omogoča maksimalni vpad svetlobe in bivalno udobje.



**Na vremenske vplive izjemno odporen aluminijasti premaz** Internorm poveča barvno stabilnost.

## I-tec Secure



**Popolnoma integriran sistem zaklepanja I-tec Secure** ne zagotavlja samo največje varnosti, ampak tudi enostavno čiščenje. Ta sistem zaklepanja je na voljo **samo pri podjetju Internorm** in je serijsko vgrajen v okni KF 520 in KF 510.



Internorm

## I-tec Glazing

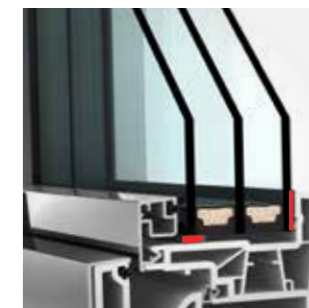

Vsestranska vezava stekla na okno zagotavlja **odlično stabilnost in zaščito pred vlomom**. Poleg tega poveča toplotno in zvočno izolacijo.

**Visokokakovostne kljuko** so na voljo v različnih oblikah in barvah. Za vsak dizajn boste našli pravo okensko kljuko.

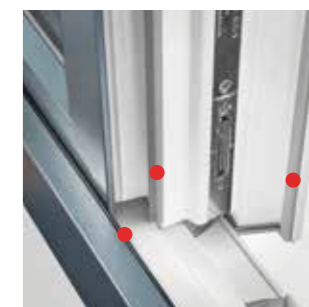

**3 neprekinjena tesnila** iz visokokakovostnih, trpežnih materialov preprečujejo vdor vode ter izboljšujejo toplotno in zvočno izolacijo.

## I-tec Insulation

**Izolacijski granulati** neprekinjeno zapolni votline in s tem izboljša toplotno izolacijo v naših okenskih sistemih KF 510, KF 410 ter veznem oknu KV 440.

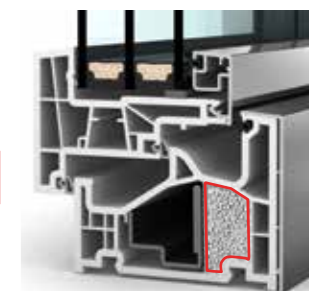

# KF 520

Okna iz umetne mase  
in umetne mase-aluminija



I-tec Secure

I-tec Glazing

 **Toplotna izolacija**  
do  $U_w = 0,63 \text{ W/(m}^2\text{K)}$

 **Zvočna izolacija**  
do 46 dB

 **Varnost**  
do RC 3

 **Popolnoma**  
integrirano zaklepanje

 **Vgradna globina**  
90/93 mm

## FACT|BOX

- Za najsodobnejšo arhitekturo: optično neločljivi od fiksne zasteklitve
- Ozki okvirji za še več svetlobe
- Samo pri Internormu: neprekosljiv, popolnoma integriran sistem zaklepanja I-tec Secure do razreda odpornosti RC 3

Internorm

## Dizajn in tehnologija v popolni kombinaciji



**1 Okensko krilo zaradi steklenega videza ni vidno od zunaj** in ga vizualno ni mogoče ločiti od fiksne zasteklitve. Za razliko od fiksne zasteklitve pa ga je mogoče odpreti. Dizajn je popoln za sodobno arhitekturo. Okno je za to prejelo tudi več nagrad.

**2 Revolucionarno zaklepanje I-tec Secure** praktično onemogoča privzdigovanje okna – edinstveno v industriji. Integrirane lopute se pri zaklepanju z vseh strani potisnejo v notranjost okvirja in tako zagotavljajo maksimalno zaščito pred vlamljanjem do razreda odpornosti RC 3.

studio

Za jasne oblike in zmanjšan dizajn je KF 520 na voljo v **površinsko poravnanim dizajnu studio**. Na zunanji strani lahko izbirate med aluminijasto oblogo ali umetno maso.



Nasvet

**Lopute I-tec Secure zagotavljajo tudi jasne prednosti pri čiščenju oken**, saj na krilu štrli le nekaj delov, deli okvirja pa so skoraj popolnoma izpuščeni.



# KF 510

Okna iz umetne mase  
in umetne mase-aluminija



**I-tec Secure**

**I-tec Glazing**

**I-tec Insulation**

 **Toplotna izolacija**  
do  $U_w = 0,63 \text{ W/(m}^2\text{K)}$

 **Zvočna izolacija**  
do 48 dB

 **Varnost**  
do RC 3

 **Popolnoma**  
integrirano zaklepanje

 **Vgradna globina**  
90/93 mm

## FACT|BOX

- Sistem zaklepanja I-tec Secure kot standard do RC 3
- Enostavno čiščenje zahvaljujoč zaklepnim loputam, vgrajenim v krilo
- Harmoničen videz zaradi ozkih okvirjev in oglatega dizajna

Internorm

## Največja varnost in popolno kombiniranje



Visok delež stekla, ki ga omogoča ozek okvir tega okna, omogoča še več dnevne svetlobe v bivalnem prostoru. Največja varnost, preprost dizajn in **popolna združljivost z leseno-aluminijastim oknom HF 510** – zaradi tega je okno KF 510 tako posebno.

**V kombinaciji nudita 1 I-tec Secure in 2 I-tec Glazing maksimalno zaščito pred vlomom.** Poleg tega je popolnoma integriran sistem zaklepanja I-tec Secure še posebej enostaven za čiščenje.

**3 I-tec Insulation:** izolacijski granulati neprekinjeno enakomerno zapolni votle komore, kar izboljša toplotno izolacijo in zmanjša stroške energije.

## Popolna kombinacija

Aluminijasta obloga, odporna na vremenske vplive, poskrbi za enoten videz na zunanji strani, na notranji strani pa lahko izbirate med lesom ali umetno maso. S popolnim kombiniranim oknom HF 510 (stran 58) se lahko glede na materiale odzovete na zahteve posameznega prostora in tako ustvarite harmonično bivanje.



home pure

Okno KF 510 je na voljo izključno v različici home pure design in obljublja **estetiko ravnih linij**. Na zunanji strani lahko izbirate med aluminijasto oblogo ali umetno maso.



# KF 410

Okna iz umetne mase  
in umetne mase-aluminija



I-tec Glazing

I-tec Insulation

I-tec Decor

Toplotna izolacija  
do  $U_w = 0,62 \text{ W/(m}^2\text{K)}$

Zvočna izolacija  
do 47 dB

Varnost  
do RC 2

Skrito  
zaklepanje

Vgradna globina  
90/93 mm

## FACT|BOX

- Na voljo v štirih oblikovnih različicah in zato primerno za vsak arhitekturni slog
- Notranjost je možno individualno oblikovati s tehnologijo I-tec Decor
- Popolna toplotna izolacija zahvaljujoč izolaciji I-tec

Internorm

## Vsestranska funkcionalnost – primerna za vse arhitekturne sloge

### Nasvet

Okno KF 410 je na voljo v vseh dizajnih Internorm: površinsko poravnano, pravokotno, zaobljeno ali profilirano – po vaših željah. Na zunanji strani lahko izbirate med aluminjasto oblogo ali umetno maso (v slogu dizajna studio je KF 410 na voljo samo z aluminjasto zunanjo oblogo).

Popolnoma površinsko poravnano, oglat, zaobljeno ali profilirano – to je naš vsestranski dizajn z visoko funkcionalnostjo. Zahvaljujoč izolacijski tehnologiji I-tec je okvir neprekinjeno izoliran, toplotna izolacija pa izboljšana.

**1 I-tec Glazing ponuja še več zaščite:** vsestranska vezava stekla na okno zagotavlja odlično stabilnost in zaščito pred vlomom.

**2 I-tec Insulation:** izolacijski granulati neprekinjeno enakomerno zapolni votle komore, kar izboljša toplotno izolacijo in zmanjša stroške energije. Plus za naše podnebje in vašo denarnico.

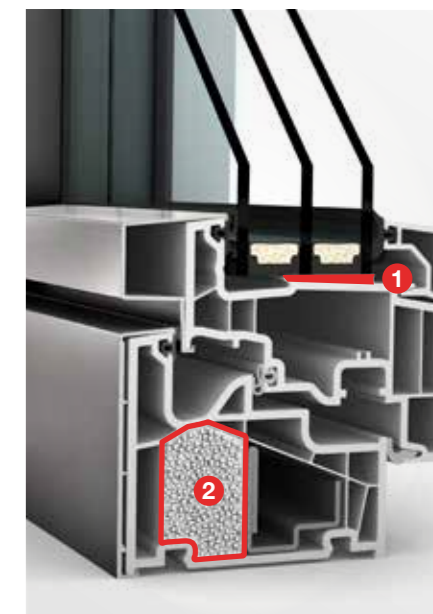

studio



poravnana površina

home pure



oglato

home soft



zaobljeno

ambiente



profilirano

# KF 320

Okna iz umetne mase  
in umetne mase-aluminija



## I-tec Glazing

-  **Toplotna izolacija**  
do  $U_w = 0,65 \text{ W/(m}^2\text{K)}$
-  **Zvočna izolacija**  
do 45 dB
-  **Varnost**  
do RC 2
-  **Skrito zaklepanje**
-  **Vgradna globina**  
71/74 mm

## FACT|BOX

- Majhna vidna širina naredi okno tanko in sodobno
- Stakleno krilo je od zunaj videti kot fiksna zasteklitev
- Vsestranska vezava I-tec Glazing in osnovna varnost standardno

Internorm

**Tanko, sodobno  
in zanesljivo  
za linearno  
arhitekturo**



## Nasvet

Z ometanjem okvirja s treh strani lahko uresničite svoje sanje o **stekleni arhitekturi skoraj brez okvirja**.

**Inovativno stakleno krilo daje oknu KF 320 videz fiksne zasteklitve**, ki ga je mogoče odpreti. Stakleno krilo je na zunanji strani brez vidnega okvirja krila iz umetne mase. Ne glede na to, ali gre za klasično različico iz umetne mase v beli barvi ali z aluminijasto oblogo – ozek, oglat okenski okvir poudarja reducirano arhitekturo dizajna studio.

- 1 6-komorni profil okvirja zagotavlja boljšo toplotno izolacijo.** Tri neprekinjena tesnila ščitijo notranjost pred vlago in hkrati izboljšujejo toplotno in zvočno izolacijo.
- 2 I-tec Glazing zagotavlja odlično stabilnost in varnost z vsestransko vezavo stekla na okno.**

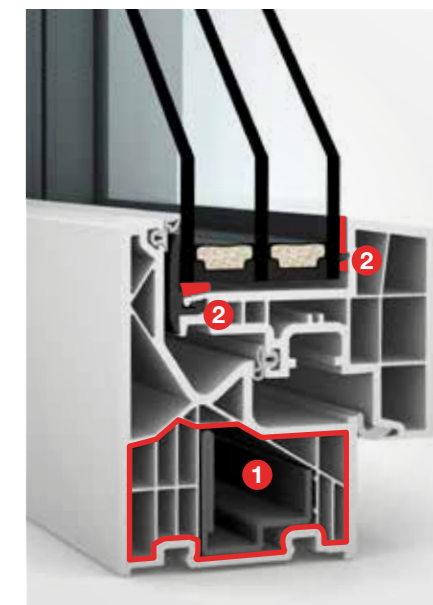

studio

Na voljo v sodobnem in površinsko poravnanim **dizajnu studio**



# KF 310

Okna iz umetne mase  
in umetne mase-aluminija



I-tec Glazing

I-tec Decor

 Toplotna izolacija  
do  $U_w = 0,69 \text{ W}/(\text{m}^2\text{K})$

 Zvočna izolacija  
do 45 dB

 Varnost  
do RC 2

 Skrito  
zaklepanje

 Vgradna globina  
71/74 mm

## FACT|BOX

- Majhna gradbena globina in ozka vidna širina
- Odlične vrednosti toplotne in zvočne izolacije
- Vsestranska vezava in osnovna varnost kot standard
- I-tec Decor za individualne možnosti oblikovanja

Preverjena  
kakovost  
z odličnimi  
vrednostmi

Internorm



To okno vsebuje **preverjeno in zanesljivo tehnologijo našega lastnega razvoja izdelkov**. Najboljše vrednosti toplotne in zvočne izolacije so prav tako samoumevne kot vsestranska vezava stekla na okensko krilo.

Poleg klasične izvedbe je okno KF 310 iz umetne mase na voljo tudi kot okno iz umetne mase in **v številnih stilih oblikovanja**.

**1** Z gradbeno globino 71 mm je to okno izjemno tanko (z aluminijasto oblogo 74 mm).

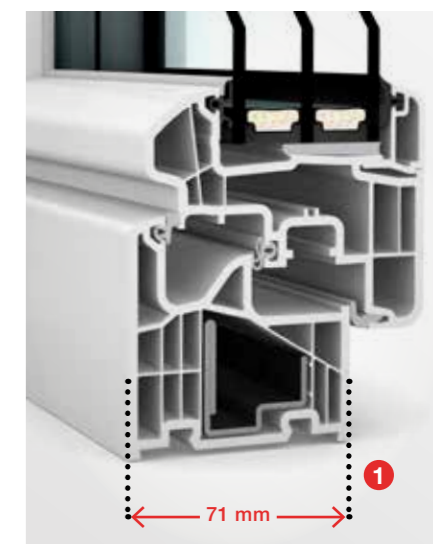

home pure

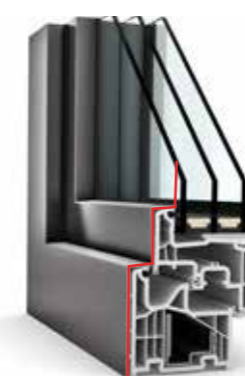

ogljato

home soft



zaobljeno

ambiente



profilirano

Na voljo v treh dizajnih – za ujemanje z vašim gradbenim stilom



## Naša okna iz lesa-aluminija za individualno bivalno udobje

Nova okna iz lesa-aluminija lahko z različnimi dizajni popolnoma uskladite z vašim domom. Poleg tega je možno okna individualno oblikovati na različne načine: od barve aluminijaste obloge preko lesa na notranji strani do okenskih kljuk.

# Kaj ponujajo naša okna iz lesa-aluminija.

Inovativna okna iz lesa-aluminija podjetja Internorm

**Posebej tanko in sodobno** zaradi nizke višine okvirja – čim več stekla za največji vpad svetlobe in bivalno udobje.



## I-tec Glazing

Vsestranska vezava stekla na okno zagotavlja **odlično stabilnost** in **zaščito pred vlomom**. Ta tehnologija je standardno integrirana v vse naše lesne sisteme.



Enako **visoka toplotna izolacija** ne glede na vrsto lesa in **kompozita lesa, termopene in aluminija** zagotavlja najboljšo toplotno izolacijo z nizko gradbeno globino.



**Veliko različnih barv in vrst lesa** vam nudijo nešteto možnosti, ko gre za individualno barvno zasnovano notranjosti. Na ta način lahko tudi okna popolnoma prilagodite notranji opreми.



Slika je simbolična

**Popolna kombinacija:** enoten videz zunaj, les ali umetna masa znotraj. Naša okna iz lesa in aluminija se lahko idealno kombinirajo z našimi okni iz umetne mase in aluminija. Aluminijasto oblogo je mogoče oblikovati enako in zagotavlja enoten videz na zunanji sprednji strani. Na primer, če želite okna iz umetne mase in aluminija za kopalnico ali druge prostore, Internorm ponuja popolno kombinacijo.



**Vzdržljiva in za nego enostavna zunanja obloga** iz aluminija je na voljo v številnih različnih barvah za maksimalno individualnost. Aluminijasta obloga ponuja široko paleto barv. Možni so tudi učinki s haptiko, na primer reprodukcijo strukture lesa. Nadaljnje barvne različice zunanje obloge iz aluminija, odporne na vremenske vplive, najdete na strani 110.



Upoštevajte, da vse različice niso integrirane v vse okenske sisteme. Tukaj je prikazano okno HF 510.

# HF 520

Okna iz lesa-aluminija



GERMAN  
DESIGN  
AWARD  
WINNER  
2025

I-tec Glazing

-  **Toplotna izolacija**  
do  $U_w = 0,71 \text{ W/(m}^2\text{K)}$
-  **Zvočna izolacija**  
do 47 dB
-  **Varnost**  
do RC 2
-  **Skrito**  
zaklepanje
-  **Vgradna globina**  
90 mm

## FACT|BOX

- Edinstveno sodoben in površinsko poravnan dizajn z videzom zasteklitve
- Posebej tanek okvir
- Odlično kombiniranje s KF 520
- Skrito okovje

Edinstveno moderen in površinsko poravnan dizajn

Internorm



Tanek okvir omogoča maksimalno svetlobo, kar pozitivno vpliva na počutje in lahko z manjšo potrebo po umetni osvetlitvi zmanjša tudi porabo energije. Pri tem pa se vam ni treba odreči najboljši funkcionalnosti: naši izdelki nudijo maksimalno zvočno izolacijo, optimalno toplotno izolacijo in najvišje varnostne standarde – to je naša obljuba.

Naravni gradbeni material les daje vašemu domu zdravo bivalno klimo, polno toplote in udobja.

## Popolna kombinacija

Doživite popolno ravnovesje med individualnostjo in estetiko: novo okno les-aluminij HF 520 idealno dopolnjuje okno iz umetne mase-aluminija KF 520 (stran 42).

To vam omogoča svobodno izbiro materiala notranje strani, medtem ko aluminijasta obloga zagotavlja enoten in harmoničen videz zunanje sprednje strani.



studio

Inovativno stekleno krilo HF 520 nima vidnega okvirja krila na zunanji strani, kar daje videz fiksne zasteklitve.



# HF 510

Okna iz lesa-aluminija



## I-tec Glazing

-  **Toplotna izolacija**  
do  $U_w = 0,65 \text{ W/(m}^2\text{K)}$
-  **Zvočna izolacija**  
do 47 dB
-  **Varnost**  
do RC 2
-  **Skrito zaklepanje**
-  **Vgradna globina**  
85 mm

## FACT|BOX

- Naše najtanjše okno iz lesa-aluminija za še več dnevne svetlobe
- Purističen in sodoben dizajn v kombinaciji z naravnim videzom lesa
- Največja svoboda oblikovanja in popolne možnosti kombiniranja

Internorm

**Purističen dizajn v kombinaciji z naravnostjo**



Ozek okvir tega okna **ustreza najvišjim oblikovalskim standardom** – purističen, sodoben in eleganten. Okno iz lesa in aluminija se lahko idealno kombinira z našim oknom KF 510 iz umetne mase in aluminija. Aluminijasto oblogo je mogoče oblikovati enako in zagotavlja enoten videz na zunanji sprednji strani.

Okno iz lesa-aluminija HF 510 je **posebej tanko in sodobno** zaradi nizke višine okvirja – veliko stekla omogoča največjo količino svetlobe in povečuje bivalno udobje. Kombinirate lahko tudi dvižno-drsna vrata HS 330 iz istega lesa.

## Popolna kombinacija

V notranjosti lahko izbirate med leseno ali plastično površino – aluminijasta obloga zagotavlja enoten videz na zunanji sprednji strani. Z modelom KF 510 kot kombiniranim oknom iz umetne mase in aluminija (stran 44) se lahko v povezavi z materiali odzovete na zahteve posameznega prostora in še vedno ustvarite popolnoma harmoničen videz.



home pure

Oglata zasnova **izpolnjuje zahteve sodobne arhitekture**. Za notranjost je na izbiro široka paleta lesa v različnih barvah, za zunanost pa vremensko odporna aluminijasta obloga ponuja individualne možnosti oblikovanja s široko paleto barv, med katerimi lahko izbirate.



# HF 410

Okna iz lesa-aluminija



## I-tec Glazing

-  **Toplotna izolacija**  
do  $U_w = 0,64 \text{ W/(m}^2\text{K)}$
-  **Zvočna izolacija**  
do 46 dB
-  **Varnost**  
do RC 2
-  **Skrito zaklepanje**
-  **Vgradna globina**  
85 mm

## FACT|BOX

- Primeren za vsak arhitekturni slog
- Na izbiro je veliko vrst lesa, površin in barv
- Možna popolna prilagoditev notranji opre



**Naravni vsestranski izdelek za vse gradbene želje**

Internorm



Okna in velike zasteklitve so postala nepogrešljiva v sodobni arhitekturi. Izbor barv in materialov tal in pohištva je odločilen za harmonično celostno sliko – tako ustvarite svojo individualno bivalno izkušnjo. Široka paleta barv in lesa, ki jih ponuja okno HF 410, vam ponuja nešteto možnosti za edinstveno oblikovanje vašega življenjskega prostora – in za ujemanje s katerim koli arhitekturnim slogom. Okno lahko idealno kombinirate tudi z našo fiksno zasteklitvijo HX 300.

**1 Kompozit lesa, termopene in aluminija** zagotavlja najboljšo toplotno izolacijo z nizko gradbeno globino. To prihrani stroške energije.



studio

home pure

home soft

ambiente



poravnana površina



oglato



zaobljeno

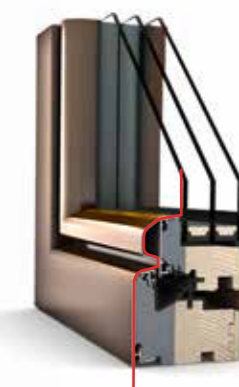

profilirano

Okno HF 410 je na voljo v vseh oblikovnih različicah in ga je zato mogoče popolnoma kombinirati s katerim koli arhitekturnim slogom.



## Popolna za prenovo – naša vezana okna

Vezana okna Internorm so edinstvena na trgu oken. Pri teh oknih je zaščita pred soncem med okenskimi stekli – zaščita pred vetrom, vremenskimi vplivi in umazanijo.

# Kaj ponujajo naša vezana okna.

Vezna okna Internorm združujejo izjemno 4-kratno zaščito v samo enem oknu.

I-tec Shading

## Zaščita pred soncem



I-tec Shading zagotavlja zahvaljujoč fotovoltaičnemu modulu in akumulatorski bateriji idealno sobno temperaturo – popolnoma samozadostno in brez dodatnega napajanja! Zahvaljujoč samodejnému načinu se žaluzije samodejno odprejo in zaprejo ob sončnem vzhodu ali sončnem zahodu. Krmiljenje se izvaja z vgrajenimi senzorji. Na primer, toploto sončne svetlobe lahko optimalno izkoristimo pozimi, ker žaluzije ostanejo odprte.

Notranjost je na voljo v umetni masi in lesu.

Nasvet

## Zaščita zasebnosti

Internorm ponuja tako vezana okna iz umetne mase in umetne mase-aluminija kot tudi vezana okna iz lesa-aluminija. Naša vezana okna so na voljo z vgrajenimi senčili ali po želji z nagubano roletto (plisejem) ali neprozornimi senčili Duette®. Ne glede na to, katera zaščita zasebnosti vam je ljubša, ostane optimalno zaščiten pred vetrom in vremenskimi vplivi v kompozitu med stekli.



Duette®



Nagubana roleta

### Nasvet

**Za prenovitelje:** vezana okna so še posebej primerna za preнове, saj ni treba namestiti posebne zaščite pred soncem. Vezana okna so idealna rešitev tudi za fasade, na katere ni dovoljeno pritrditi rolet.

## Enostavno upravljanje



Preprosto upravljajte svoje žaluzije neposredno na oknu.

I-tec Insulation

I-tec Glazing

## Toplotna in zvočna izolacija

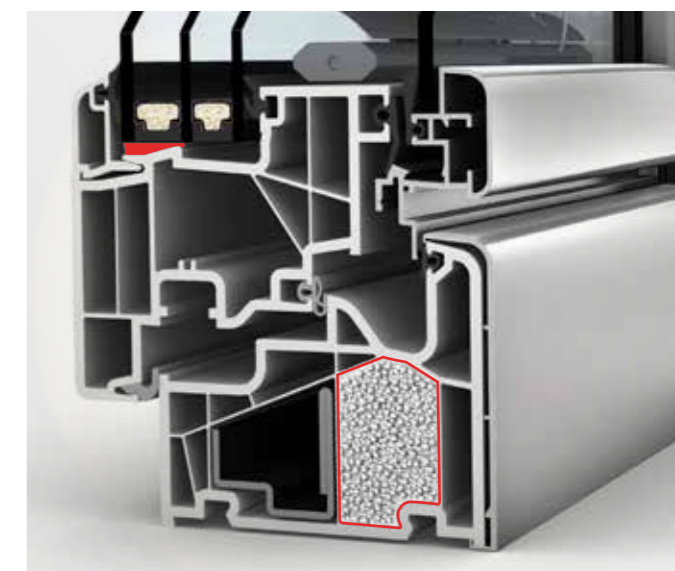

Izolacijski granulat neprekinjeno enakomerno zapolni votle komore, kar izboljša toplotno izolacijo in zmanjša stroške energije. Poleg tega vezna okna nudijo zanesljivo zvočno izolacijo, tako da moteči zunanji hrup ostane zunaj, kolikor je le mogoče.

Upošteвайте, da vse različice niso integrirane v vse okenske sisteme.

# KV 440

Vezana okna iz umetne mase-aluminija



 Toplotna izolacija  
do  $U_w = 0,64 \text{ W/(m}^2\text{K)}$

 Skrito zaklepanje

 Zvočna izolacija  
do 45 dB

 Vgradna globina  
93 mm

 Varnost  
do RC 2

**I-tec Connect** **I-tec Insulation**

**I-tec Glazing** **I-tec Shading**



**Bodite samozadostni:** senčenje I-tec Shading je mogoče krmiliti brez zunanjega vira energije s pomočjo fotovoltaičnega modula.



Vezano okno iz umetne mase-aluminija KV 440 ima vgradno globino 93 mm in odlično združljivo z oknom iz umetne mase-aluminija KF 410.

**home pure** **home soft** **ambiente**

Izberete lahko dizajn, **ki se ujema s slogom hiše.**

# KV 350

Vezana okna iz umetne mase-aluminija



**1 6-komorni profil okvirja zagotavlja boljšo toplotno izolacijo.** Tri neprekinjena tesnila ščitijo notranjost pred vlago in hkrati izboljšujejo toplotno in zvočno izolacijo.



Z vgradno globino 74 mm je **to okno izjemno tanko.** Odlično se lahko **kombinira tudi z oknom iz umetne mase-aluminija KF 310.**

**home pure** **ambiente**

Izbirajte med dizajnoma **home pure** in **ambiente.**

Internorm



 Toplotna izolacija  
do  $U_w = 0,79 \text{ W/(m}^2\text{K)}$

 Skrito zaklepanje

 Zvočna izolacija  
do 44 dB

 Vgradna globina  
74 mm

 Varnost  
do RC 2

**I-tec Connect** **I-tec Shading**

**I-tec Glazing**

# HV 450

Vezana okna iz lesa-aluminija



I-tec Connect

I-tec Glazing

I-tec Shading

 Toplotna izolacija  
do  $U_w = 0,62 \text{ W}/(\text{m}^2\text{K})$

 Zvočna izolacija  
do 46 dB

 Varnost  
do RC 2

 Skrito  
zaklepanje

 Vgradna globina  
85 mm

## FACT|BOX

- Zaščita pred soncem med okenskimi šipami
- Zaščita pred soncem, neželenimi pogledi, vročino in hrupom v samo enem oknu
- Veliko vrst lesa, površin in barv, med katerimi lahko izbirate

Internorm

4-kratna zaščita,  
združena v enem  
oknu

Nasvet

Naša vezana okna so **popolna za kombiniranje z našimi drugimi okni.**

S **popolno zaščito pred soncem, neželenimi pogledi, vročino in hrupom** lahko uživate v 4-kratni zaščiti v samo enem oknu. I-tec Shading deluje popolnoma energijsko samozadostno in ponuja številne uporabne funkcije, npr. temperaturne senzorje in zaznavanje dneva/noči.

**Zaščita pred soncem in neželenimi pogledi** je integrirana med šipami. To nima le prednosti pri čiščenju, ampak tudi ščiti material pred vetrom in vremenskimi vplivi.



home pure home soft ambiente

Okno HV 450 je za vaš stil gradnje na voljo v izvedbi **home pure, home soft in ambiente.**





## Dvižno-drsna vrata in fiksna zasteklitev za neomejeno svobodo

Sodobna steklena arhitektura ustvarja nov življenjski občutek. Velike steklene površine razširjajo bivalni prostor izven realnih meja. Internorm vam ponuja dvižno-drsna vrata in veliko fiksno zasteklitev za občutek maksimalne svobode.

## KS 430

Dvižno-drsna vrata iz umetne mase in umetne mase-aluminija

### FACT|BOX

- Ozke vidne dimenzije in stranski deli skoraj brez okvirja z ometanim fiksnim delom
- I-tec Decor za individualne možnosti oblikovanja notranje strani
- Serijsko blaženje za nežno povratno drsenje kljuke
- Vrhunska toplotna izolacija





**Več svetlobe zaradi velikih elementov** do 650 x 280 cm in kril do 400 kg

**Standardne šipe iz kaljenega varnostnega stekla** ščitijo pred poškodbami.

Standardni prag je mogoče namestiti na isti ravni kot zgornji rob tal ter zagotavlja udoben in enakomeren prehod.

**I-tec Decor**

 **Toplotna izolacija**  
do  $U_w = 0,64 \text{ W/(m}^2\text{K)}$

 **Zvočna izolacija**  
do 43 dB

 **Varnost**  
do RC 2



**Comfort Drive** – električni pogon za udobno odpiranje in zapiranje vaših dvižno-drsnih vrat.



KS 430 je **na voljo v različici iz umetne mase ali umetne mase-aluminija** – za popolno kombinacijo z vašimi okni.

## HS 330

Dvižno-drsna vrata iz lesa-aluminija

**Internorm**

### FACT|BOX

- Izjemna energetska učinkovitost: talni prag iz steklenih vlaken za optimalno toplotno izolacijo
- Stranski deli skoraj brez okvirja z ometanim fiksnim delom
- Enostavno dviganje in potiskanje s težo krila do 400 kg

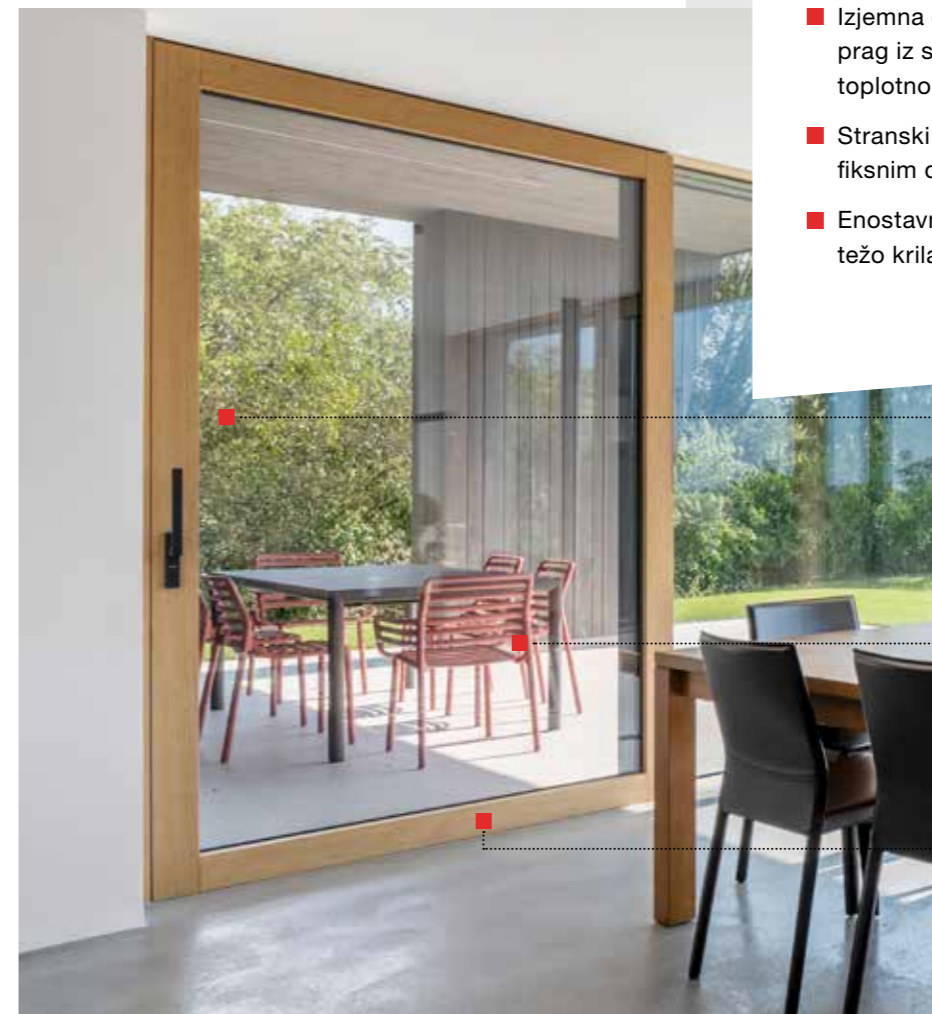

**Možna kombinacija s fiksno zasteklitvijo** za še večje steklene površine; popoln videz stekla zahvaljujoč ometanemu fiksnemu delu.

**Privlačne barve za individualne želje glede dizajna** – možnost odličnega kombiniranja z leseno-aluminijastimi okni HF 410, HF 510 in HV 450.

Standardno je mogoče izdelati velikosti do 580 x 280 cm, na zahtevo in glede na tehnične zmožljivosti pa tudi večje.

 **Toplotna izolacija**  
do  $U_w = 0,73 \text{ W/(m}^2\text{K)}$

 **Zvočna izolacija**  
do 40 dB

 **Varnost**  
do RC 2



**Comfort Drive** – električni pogon za udobno odpiranje in zapiranje vaših dvižno-drsnih vrat.



**I-tec Glazing**

Vsestranska vezava stekla na okno zagotavlja **odlično stabilnost in zaščito pred vlomom**.



## FACT|BOX

- Odprto in svetlo: stekleni spoj je skoraj neviden
- Možne velike steklene površine
- Okvir se skoraj v celoti skriva v fasado

## HX 300

Fiksna zasteklitev

Internorm

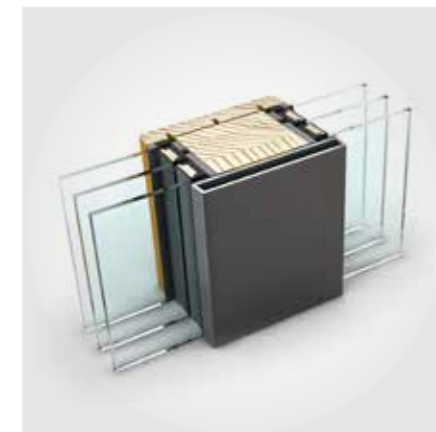

**Optične poudarke** je mogoče dodati v kombinaciji z vgrajenimi okni.

**Močna, večslojna lepljena konstrukcija okvirja** omogoča stekleno površino do 10,5 m<sup>2</sup>.





Okno HX 300 ponuja **tehnološko optimalno gradbeno povezavo** za steklene površine od tal do stropa.



Tanek stekleni spoj zagotavlja **maksimalno odprtost**.

Velike površine zasteklitve, ki jih je mogoče popolnoma vključiti v zid, ustvarjajo neomejeno svobodo za vaš dom. Inovativne rešitve, kot so stekleni spoji, kjer je prehod med stekli skoraj neviden, ponujajo veliko možnosti v sodobni, veliko-površinski stekleni arhitekturi. S panoramsko zasteklitvijo HX 300 je možna steklena površina do 10,5 m<sup>2</sup>, pri čemer okvir skoraj v celoti izgine v fasado.

 **Toplotna izolacija**  
do  $U_w = 0,74 \text{ W/(m}^2\text{K)}$

 **Zvočna izolacija**  
do 47 dB

# Internorm – tako raznolik kot vaš sanjski dom

Okna, velikopovršinska zasteklitev, kot so dvižno-drsna vrata in vhodna vrata – pri Internormu dobite vse na enem mestu ter **100-odstotno izdelano v Avstriji** in v zanesljivi kakovosti.

Naša okna iz lesa-aluminija se lahko idealno kombinirajo z našimi okni iz umetne mase-aluminija. Aluminijasto oblogo je mogoče oblikovati enako in zagotavlja enoten videz na zunanji sprednji strani.

Na primer, če želite okna iz umetne mase-aluminija za kopalnico ali druge prostore, Internorm ponuja popolno kombinacijo. K individualnosti prispeva tudi izbira barv. Od barve aluminijaste obloge do lesa ali barv plastičnih dekorjev na notranji strani okna do okenskih kljuk – na voljo vam je veliko možnosti, da si postavite svoj individualen sanjski dom.



## Dvižna drsna vrata

Ne odpovejte se velikopovršinskim zasteklitvam in več svetlobe v prostorih. Naša dvižno-drsna vrata ter fiksna zasteklitev nudijo maksimalno svobodo.

## Zaščita pred soncem in mrčesom

Naša široka paleta zanesljivih različic zaščite pred soncem in mrčesom zagotavlja prijetno bivalno klimo – in to v številnih različnih izvedbah, ki ustrezajo vašim željam.



## Les-aluminij

Les oddaja toplino, je udoben, ustvarja prijetno vzdušje in je zato popoln za dnevne sobe in spalnice.



## Umetna masa-aluminij

Umetna masa je trpežna, izjemno enostavna za nego in zato idealna za prostore z visoko vlažnostjo, kot so kopalnice.



## Vhodna vrata

Tudi pri vhodnih vratih ni treba sklepati kompromisov. Vhodna vrata Internorm so na voljo v aluminiju ali lesu in aluminiju v površinsko poravnani, kotni ali profilirani izvedbi.



## Naša vhodna vrata

Vsaka vhodna vrata Internorm so edinstvena – tako individualna kot brezčasna. Izbirate lahko med petimi vratnimi sistemi iz aluminija in dvema vratnima sistemoma iz lesa-aluminija s številnimi modeli. Dizajn svojih vhodnih vrat lahko pri tem prilagodite povsem svojim zamislim.

# Vhodna vrata – individualna, kot ste vi

Vsaka vrata Internorm so narejena po meri in izdelana točno po vaših željah. Tako ustvarite nepogrešljiv enkraten kos, ki se popolnoma prilega vam in vaši hiši.

Kot majhna pomoč pri odločanju smo v tem katalogu oken in vrat predstavili najrazličnejše modele in dizajne. Sestavo vrat najdete vedno v opisu pod njimi. Ne glede na to, za kateri model vrat in material se boste odločili – številne možnosti oblikovanja izpolnijo skoraj vsako željo. S širokim izborom barv, kljuk in stekel lahko svojim vhodnim vratom daste osebno noto – da se bodo ujemala s stilom vaše hiše.

Uporabite naš spletni oblikovalec vrat, da spoznate še več možnosti oblikovanja in ustvarite čisto svoja individualna vrata. Ali pa naj vam svetujejo naši partnerji Internorm **1<sup>st</sup> window partner**.

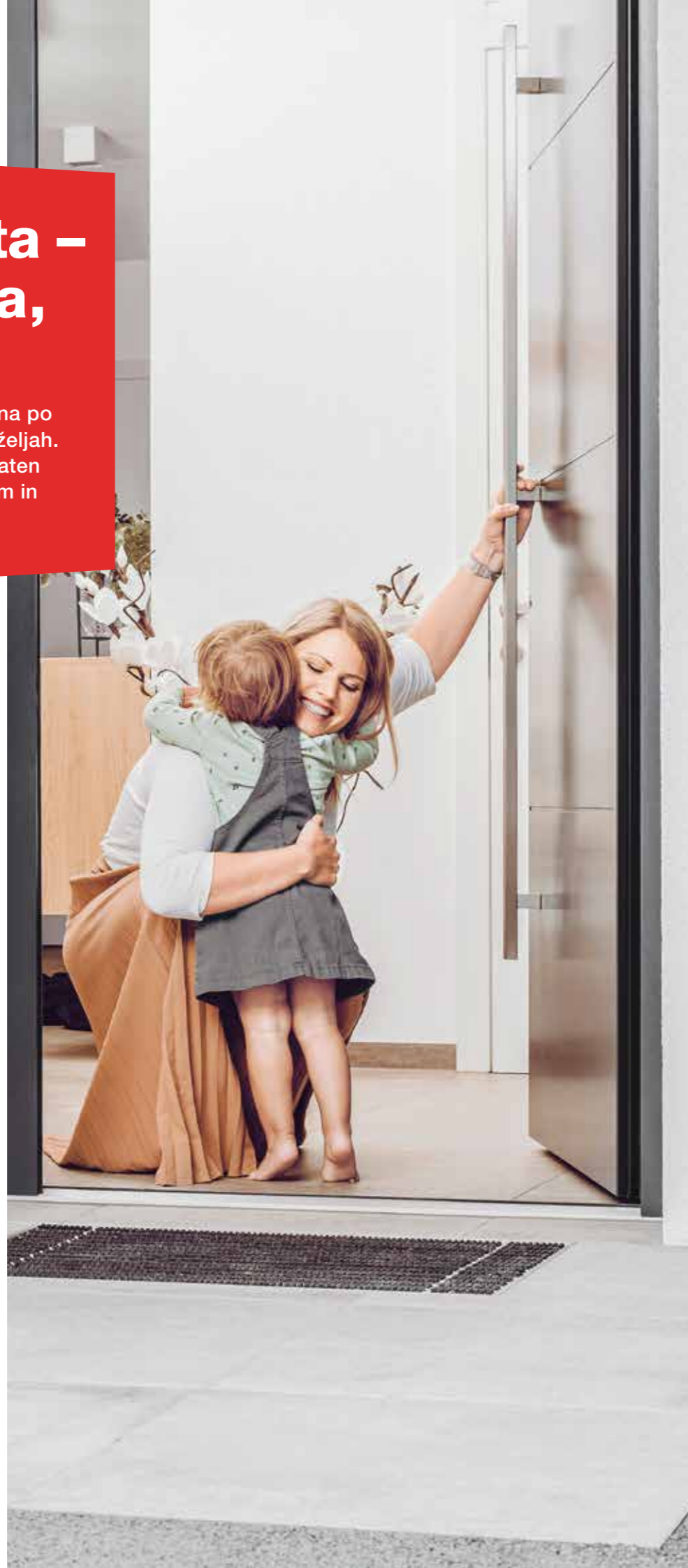

**Internorm**

Oblikujte notranjost svojih vrat v številnih barvah in lesenih površinah (stran 110/111) ali stilski notranji opremini (stran 117).

Izbirajte med našo ponudbo barv in materialov za zunanost (stran 110).

Inteligentni nadzor dostopa na voljo na zahtevo (npr. čitalnik prstnih odtisov, stran 126/127)

Vsaka vrata so na voljo tudi s stranskim delom in/ali nadsvetlobo.

Strukturirana, dizajnerska in motivna stekla (stran 118/119)

Vse kljuge na enem mestu (strani 114 – 116)

Podrobnosti o modelu

Poimenovanje

**FA**

Barva:  
Kljuka:  
Steklo:  
Kat. št.:

Kataloška številka prikazanega modela vrat



Koda QR pri modelni liniji zagotavlja dragocene informacije o tem, kateri model je na voljo s katero površino, odvisno od posameznega sistema.

MODELL / TYPE FA

	A	B	K	H
AT 500	X			
AT 510	X			
AT 520	X	X	X	X
AT 525	X	X	X	X
AT 530	X	X	X	X
AT 540	X	X	X	X
HT 400	X	X		X
HT 410	X	X		X

# Vse, kar ponujajo naša vhodna vrata.

Vhodna vrata so vizitka hiše. Zato vam Internorm ponuja samo visokokakovostne posamezne kose, ki so skrbno izdelani za vas. Na podlagi sedmih osnovnih modelov lahko individualno oblikujete vhodna vrata po svojih željah.



## Vhodna vrata iz lesa-aluminija

Vhodna vrata iz lesa-aluminija združujejo najboljše lastnosti obeh materialov: številne stranke se nočejo odreči udobnemu, prijaznemu pridihi lesa v notranjosti – hkrati pa je les bolj dovzeten za vremenske vplive. Z zunanjo oblogo iz aluminija so vrata zaščitena pred škodljivimi vremenskimi vplivi. Les ima tudi zelo dobre izolativne lastnosti, zato so vhodna vrata iz lesa in aluminija idealna za nizkoenergijske hiše.

### Nasvet

Naša vhodna vrata iz lesa-aluminija so **idealna za nizkoenergijske in pasivne hiše.**

## HT 410

Notranja in zunanja poravnost površine



## HT 400

Notranji in zunanji robovi



## Toplotna izolacija s peno

Vezni material iz lesa, aluminija in toplotne pene zagotavlja **najboljšo toplotno izolacijo in energetske učinkovitost.**

Toplotna izolacija  
do  $U_0 = 0,55-0,67 \text{ W/(m}^2\text{K)}$

Večkratno zaklepanje

Zvočna izolacija  
do 34 dB

Vgradna globina  
85–121 mm

Varnost  
do RC 2

Internorm

## Izvedbe dizajna

Zadevni sistemi z **različnimi kriticami (AT 540, AT 530, HT 410 itd.)** imajo različne funkcionalnosti in lastnosti. Poleg tega ima vsak sistem svoj dizajn, od ravnega do kotnega in profiliranega.



## Aluminijasta vhodna vrata

Aluminijasta vhodna vrata so lahka, a še vedno izjemno stabilna in odporna na vremenske vplive. Zahvaljujoč 3-komornemu profilu okvirja, izolacijskemu jedru iz pene (ali jedru iz izolacijskega stekla pri AT 510) in toplotno ločenemu pragu ste tudi dobro opremljeni za toplotno izolacijo.

## AT 540

Notranja in zunanja poravnost površine



## AT 530

Notranji in zunanji robovi

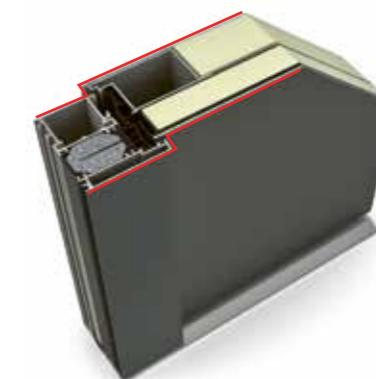

## AT 525

Notranjost oglata, zunanost s poravnano površino

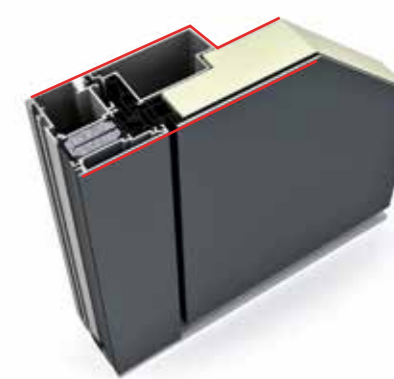

## AT 520

Znotraj profilirano, zunaj z robovi



## AT 510

Znotraj in zunaj profilirano

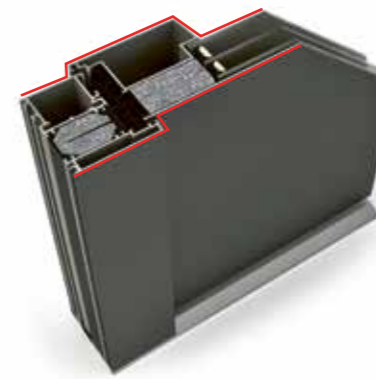

## AT 500

Znotraj in zunaj profilirano

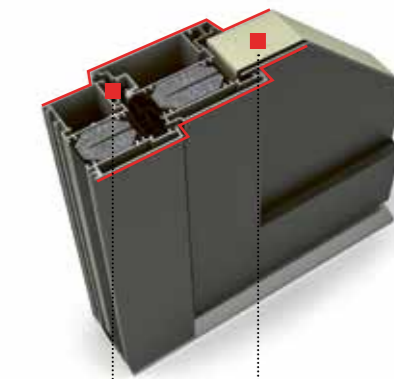

Toplotna izolacija  
do  $U_0 = 0,69-0,95 \text{ W/(m}^2\text{K)}$

Večkratno zaklepanje

Zvočna izolacija  
32 do 40 dB

Vgradna globina  
93 mm

Varnost  
RC 2 do RC 3

## Najboljša izolacija in tesnjenje

Vsa naša aluminijasta vhodna vrata imajo **3-komorni profil okvirja in izolacijsko jedro iz pene** za visoko toplotno izolacijo (izjema AT 510: jedro iz izolacijskega stekla). Tri ravni tesnjenja zagotavljajo posebno zaščito pred vlago in mrazom.

# Pregled naši modelov

Internorm

Linija **F** od strani 86



Linija **V** od strani 90

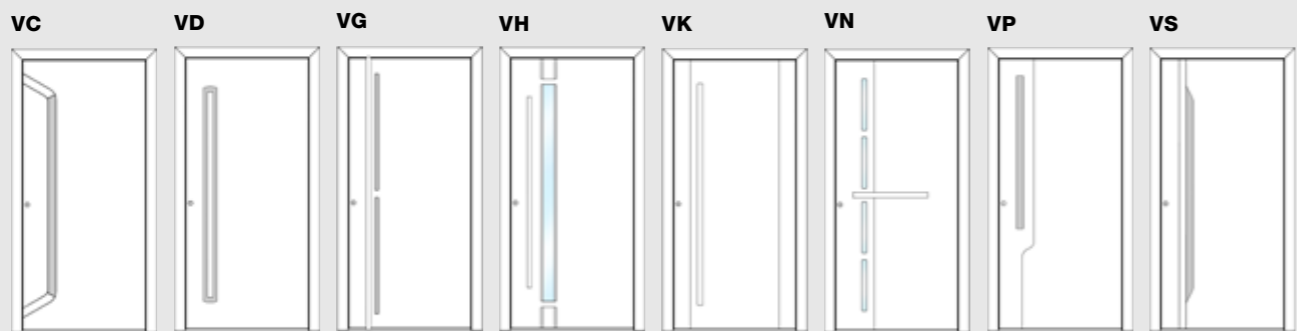

Linija **P** od strani 92

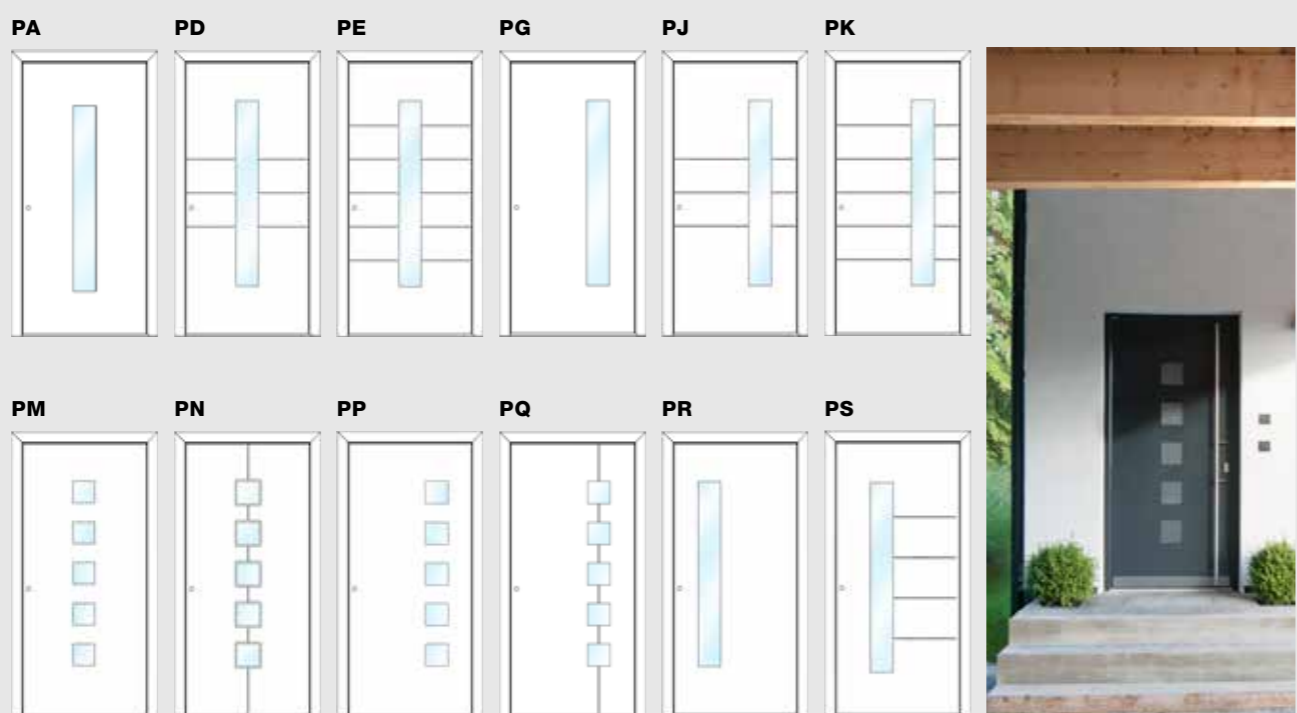

Linija **D** od strani 96

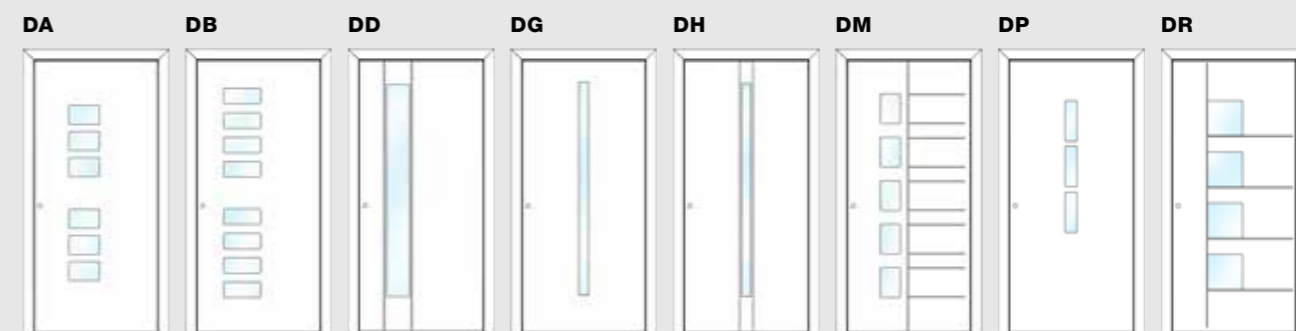

Linija **G** od strani 98

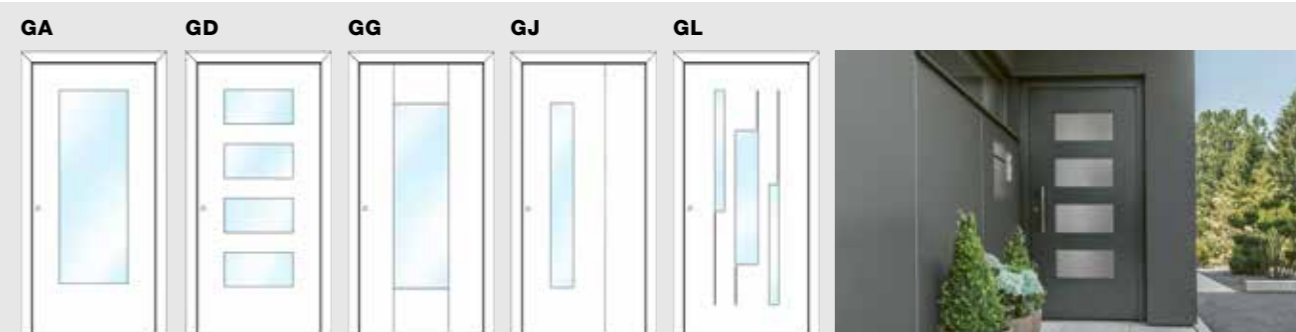

Linija **A** od strani 100



Linija **S** od strani 102

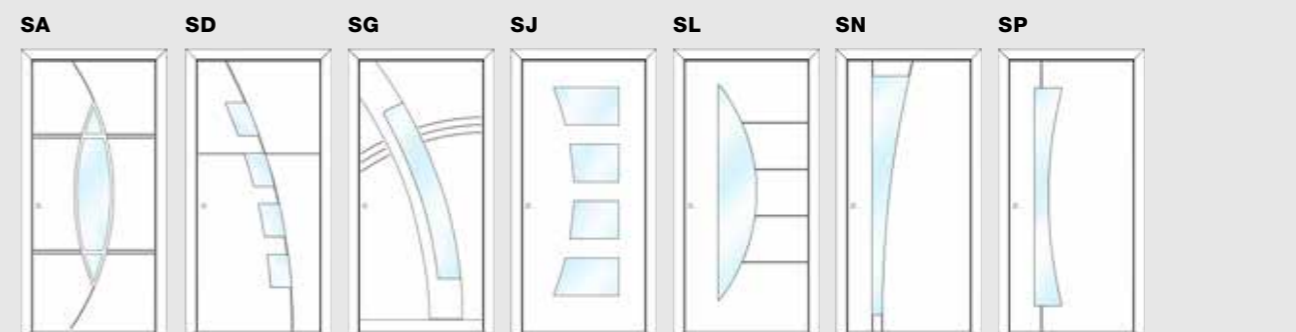

## Dizajn po celotni površini

Vrata s polnim vratnim krilom so povsem v koraku s časom. S subtilnim rezkanjem in pilastrskimi trakovi, pa tudi z ravnimi ali potopnimi kljukami, lahko ustvarite učinkovit in sodoben vhodni prostor z namenskim minimalističnim dizajnom.

### FA

Barva: HM721  
Kljuka: KGS01A  
Seitenteile: Klarglas  
Kat. št.: F0202

### Nasvet

Skenirajte QR-kodo in preverite, katere modele vrat lahko kombinirate s katerimi površinami in sistemi.



### FD

Barva: okvir HM716,  
krilo SD10, HM716  
Kljuka: RGS05  
Kat. št.: F0002



### FR

Barva: okvir RAL 9005,  
krilo SD08 art-bazalt  
Kljuka: GKV03  
Okrasni deli: pilastrski trakovi  
Podnožje: nerjavno jeklo 20 mm  
Kat. št.: F0201



### FT

Barva: okvir RAL 9005,  
krilo SD09 art-carrara  
Kljuka: SG17 črna  
Okrasni deli: pilastrski trakovi  
Podnožje: črna 20 mm  
Kat. št.: F0054



### FU

Barva: HFM14  
Kljuka: SG13  
Kat. št.: F0200



### FJ

Barva: okvir RAL 9005,  
krilo SD05 Art-Corten  
Kljuka: KGS04  
Okrasni deli: pilastrski trakovi  
Podnožje: nerjavno jeklo 20 mm  
Kat. št.: F0052



### FO

Barva: HM722  
Kljuka: RGS01  
Podnožje: Alunox 20 mm  
Kat. št.: F0050

# Naj bodo vrata VAŠA vrata!

Kako vsestranska so naša hišna vhodna vrata, vam pokažemo na dveh priljubljenih modelih – površinsko poravnana izvedba AT 540.

Internorm



Več različic ustvarite z našim spletnim oblikovalcem vrat!



Model. **FG**



Satinato bela s hišno številko v prozornem steklu



dvignjeni pilastriški trakovi

Barva: okvir HM819, krilo SD05 Art-Corten, Kljuka: KGS05, Okrasni del: dvignjeni pilastriški trakovi, Steklo: Motivglas MNSE, Podnožje: nerjavno jeklo 20 mm, Kat. št.: F0203

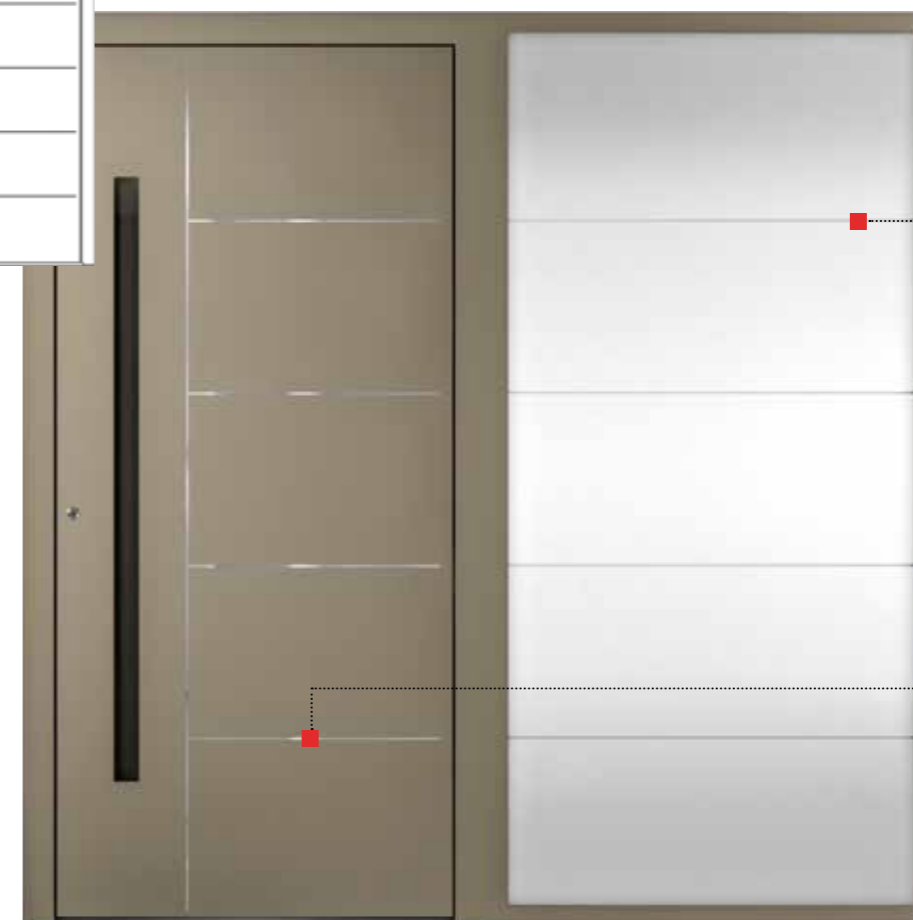
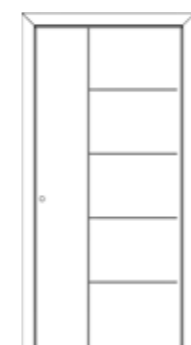

Model. **FP**



Peskana površina s prozornimi črtami

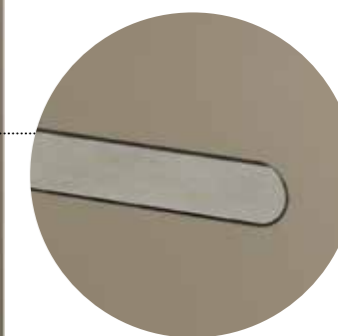

Površinsko poravnani pilastriški trakovi

Barva: HM739, Kljuka: GSI03, Okrasni deli: površinsko poravnani pilastriški trakovi, Steklo: Motivglas MF42SE, Kat. št.: F0204



Barva: okvir EL02, krilo HFM03, Kljuka: RGS05, rezkane črte



Barva: okvir HM716, krilo HFM11, Kljuka: GKV03 črna, črni, površinsko poravnani pilastriški trakovi



Barva: HDS02, Kljuka: HGS03, dvignjeni pilastriški trakovi



Barva: HFM14, Kljuka: EGS01, rezkane črte



Barva: okvir HM735, krilo HM735, RAL 5009, Kljuka: KGS05, rezkane črte



Barva: okvir HFM12, krilo HFM11, HFM12, Kljuka: HGS04 črna, črni, površinsko poravnani pilastriški trakovi



Barva: okvir HM704, krilo HM704, M916, Kljuka: KGS03, rezkane črte



Barva: HM817, Kljuka: SG18, površinsko poravnani pilastriški trakovi

## Sodobno sreča vizionarstvo

Sveže ideje združujemo z najvišjo kakovostjo in tako uresničujemo izjemno vizijo sofisticiranega in sodobnega bivanja. Naša nova dizajnerska vrata eleganco združujejo z izrazitostjo in presenečajo s prefinjenimi detajli.



### VN

Barva: okvir HM712, krilo HM712, RAL 9005  
Kljuka: GPR60  
Steklo: Satinato belo  
Stranski del: prozorno steklo  
Kat. št.: V0002

### Nasvet

Skenirajte QR-kodo in preverite, katere modele vrat lahko kombinirate s katerimi površinami in sistemi.



reddot winner 2023 Prestižno priznanje za modele VD, VN, VG, VP in VK



### VG

Barva: okvir RAL 9005, krilo SD10 videz starega lesa  
Kljuka: GKVV črna  
Kat. št.: V0003



### VC

Barva: HM906  
Kljuka: GSIV črna  
Okrasni deli: črna fina struktura  
Kat. št.: V0100



### VD

Barva: RAL 9005  
Kljuka: GSHG črna  
Kat. št.: V0001



### VS

Barva: HM712  
Kljuka: GSIV črna  
Okrasni deli: črna fina struktura  
Kat. št.: V0101



### VP

Barva: okvir RAL 9005, krilo SD03 Art-Beton, RAL 9005  
Kljuka: GSIV črna  
Kat. št.: V0004



### VK

Barva: okvir HM819, krilo HM819, RAL 9005  
Kljuka: GPRV črna  
Kat. št.: V0005

## Simetrija v ravnotežju

Ta zelo obsežna serija modelov navdušuje s svojo jasnostjo in simetrijo. Ne glede na to, ali so vam ljubši neprekinjeni stekleni izrezi ali dobro dimenzionirani izrezi v harmoničnih linijah, lahko izberete pozicijo na sredini ali ob strani.

Imate tudi možnost, da videz svojih vhodnih vrat dodatno prilagodite s pilastrskimi trakovi ali rezkanimi črtami.



### PG

Barva: okvir RAL9005, krilo SD08 art-bazalt  
Kljuka: GKV03 črna  
Posebno steklo: Dark Grey  
Podnožje: črna 20 mm  
Kat. št.: P0201

### Nasvet

Skenirajte QR-kodo in preverite, katere modele vrat lahko kombinirate s katerimi površinami in sistemi.

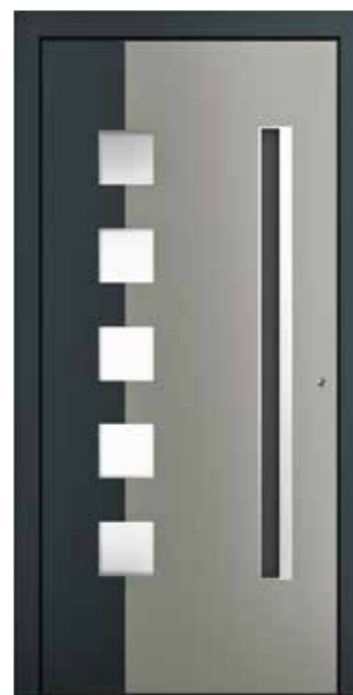

### PQ

Barva: okvir HM721, krilo HM721, HM907  
Kljuka: SG18  
Steklo: Satinato belo  
Kat. št.: P0010



### PA

Barva: okvir RAL 9005, krilo SD10 videz starega lesa  
Kljuka: HGS01 črna  
Steklo: Satinato belo  
Kat. št.: P0001



### PR

Barva: HFM12  
Kljuka: GPR60  
Steklo: Satinato belo, stekleni okvir Alunox  
Kat. št.: P0200



### PS

Barva: HM817  
Kljuka: GSI03 črna  
Steklo z motivom: MP43FE  
Kat. št.: P0012



### PK

Barva: M916  
Kljuka: RGS03  
Steklo: Satinato belo  
Kat. št.: P0006



### PE

Barva: HM716  
Kljuka: EGS01  
Steklo: Satinato belo  
Kat. št.: P0003

# Naj bodo vrata VAŠA vrata!

Kako vsestranska so naša hišna vhodna vrata, vam pokažemo na dveh priljubljenih modelih – oglata izvedba AT 530.

Internorm



Več različic ustvarite z našim spletnim oblikovalcem vrat!

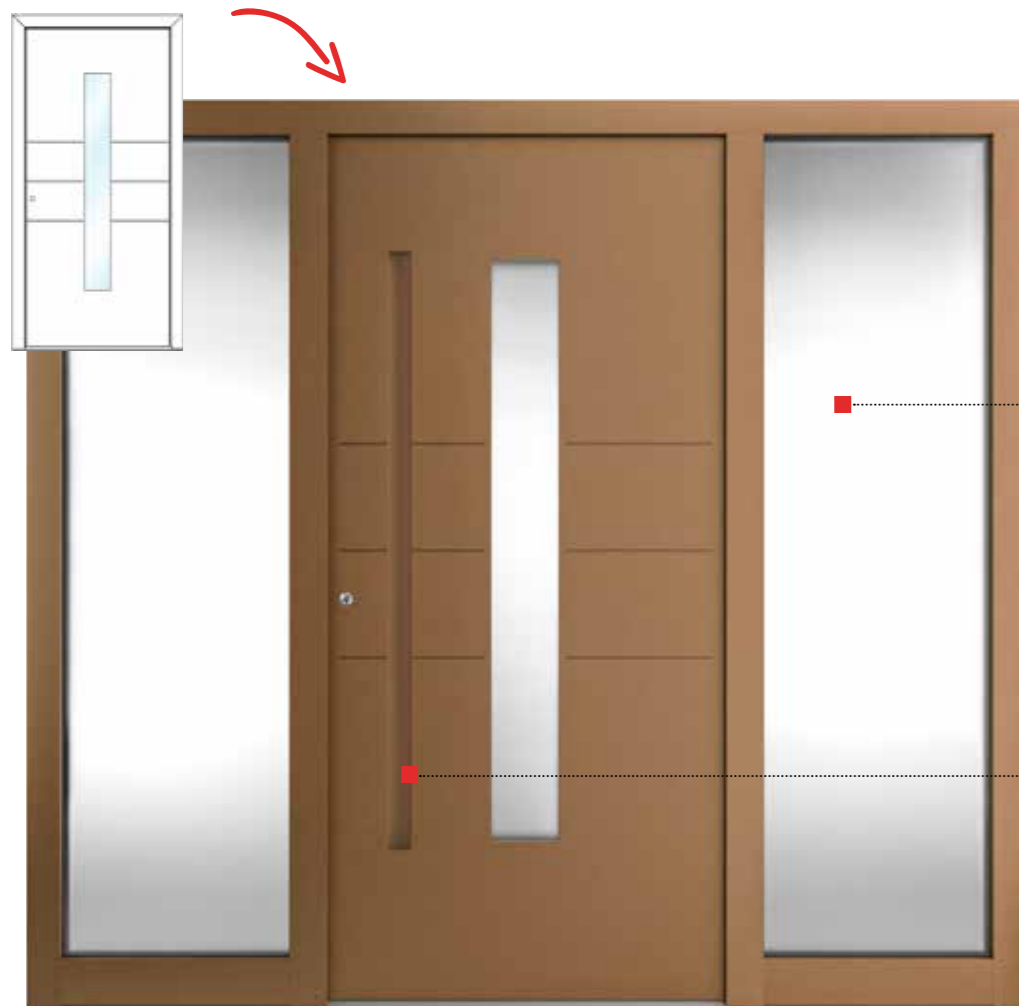

## Model.PD

### Nasvet

Niti dve hiši nista enaki. To velja tudi za vhod v hišo. Zato ponujamo prilagodljive stranske dele s širino med 330 in 2.000 mm.



Utopne kljuke na voljo v barvi vratnega krila ali v črni barvi

Barva: HFM21, Kljuka: GSI03, Steklo: Satinato belo, Kat. št.: P0050

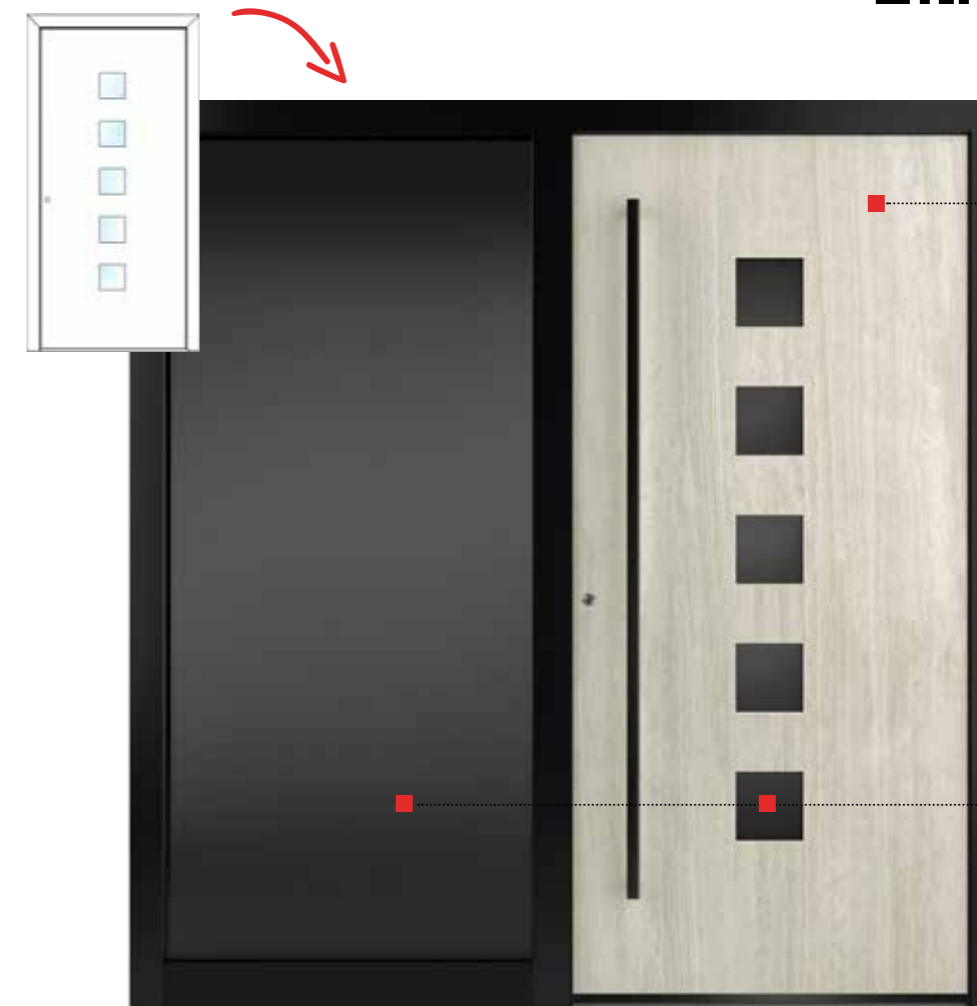

## Model.PM



Keramična površina v videzu marmorja



Velika izbira različnih stekel

Barva: okvir RAL 9005, krilo SD09 art-carrara, Kljuka: GKV04, Steklo: Temno siva + stranski del temno siv, Podnožje: črna 20 mm, Kat. št.: P0202



Barva: HM113, Kljuka: HS42, rezkane črte, Steklo: Satinato belo



Barva: HF739, Kljuka: RGS01 Površinsko poravnani pilastrski trakovi, Steklo: Satinato belo



Barva: okvir RAL9005, krilo HFM11, Kljuka: KGS04 črna, črni, površinsko poravnani pilastrski trakovi, Steklo: Satinato belo



Barva: HDS08, Kljuka: GKV03 Okvir Alunox, površinsko poravnani pilastrski trakovi, Steklo: Satinato belo



Barva: okvir HM803, krilo HDS06 Kljuka: RGS02, Steklo: Satinato belo



Barva: okvir EL01, krilo M916 Kljuka: RGS05, okvir Alunox Steklo: Satinato belo



Barva: okvir HM704, krilo SD06 Art-Steel, Kljuka: SG18, Steklo: Satinato belo Podnožje: nerjavno jeklo 20 mm



Barva: okvir RAL 9005, krilo HFM14, Kljuka: HGS04 črna Steklo: Satinato belo Podnožje: črno 80 mm

## Diskreten videz z eleganco

Ta linija steklenih modelov se osredotoča na subtilne, ozke steklene izreze v dobro odmerjenem dizajnu. V videzu prevladujejo pravokotni in ozki izrezi, katerih osebni pridih lahko dodatno poudarimo z uporabo pilastrskih trakov in rezkanih črt.

Nasvet

Skenirajte QR-kodo in preverite, katere modele vrat lahko kombinirate s katerimi površinami in sistemi.



### DD

Barva: HM716  
Kljuka: GOK60  
Okrasni deli: pilastrski trakovi  
Steklo: Satinato belo  
Podnožje: Alunox 20 mm  
Kat. št.: D0003

Internorm



### DR

Barva: okvir RAL 9005, krilo SD10 videz starega lesa  
Kljuka: HGS03 črna  
Okrasni deli: pilastrski trakovi  
Steklo: Satinato belo  
Kat. št.: D0008



### DG

Barva: okvir RAL 9005, krilo HM704  
Kljuka: SG17  
Steklo: Satinato belo, stekleni okvir Alunox  
Podnožje: Alunox 20 mm  
Kat. št.: D0004



### DM

Barva: okvir HFM12, krilo HFM12, M916  
Kljuka: HGS04  
Steklo: Satinato belo  
Kat. št.: D0006



### DH

Barva: okvir RAL 9005, krilo SD03 art-beton  
Kljuka: KGS04 črna  
Okrasni deli: pilastrski trakovi  
Steklo: Satinato belo  
Kat. št.: D0005



### DB

Barva: okvir HM721, krilo SD05 art-korten  
Kljuka: KGS01  
Steklo: Satinato belo  
Podnožje: nerjavno jeklo 20 mm  
Kat. št.: D0052



### DA

Barva: HM712  
Kljuka: HS40  
Steklo: Satinato belo  
Kat. št.: D0200

## Svetlobni poudarki

Ponudbo modelov s steklenimi izrezi dopolnjuje naša tretja linija, ki jasno pritegne pogled z izrazitimi steklenimi izrezi. Glede na model in vaše želje lahko izberete pilastrske trakove ali rezkane črte.

### GD

Barva: HFM05  
Kljuka: KGS04  
Steklo: Satinato belo  
Kat. št.: G0100

### Nasvet

Skenirajte QR-kodo in preverite, katere modele vrat lahko kombinirate s katerimi površinami in sistemi.



### GG

Barva: HF113  
Kljuka: RGS05  
Steklo: Satinato belo, stekleni okvir Alunox  
Kat. št.: G0003



### GA

Barva: HM716  
Kljuka: HS42  
Steklo: Satinato belo  
Kat. št.: G0001



### GL

Barva: HM704  
Kljuka: KGS04  
Steklo: Satinato belo  
Kat. št.: G0201



### GJ

Barva: okvir RAL6003, krilo RAL6003, RAL1032  
Kljuka: SG13  
Steklo: Satinato belo  
Socket: Alunox 80 mm  
Kat. št.: G0200

## Naši klasiki predstavljajo tradicijo

Modeli te linije izpolnjujejo želje po tradicionalnem življenjskem slogu. Poudarek je na dekorativnih elementih, vključno z vpadljivim profiliranjem v obliki kaset ali z okroglimi loki, pogosto v kombinaciji s steklenimi elementi.

**AJ**  
Barva: HM916  
Kljuka: GD15  
Steklo: D41E  
Kat. št.: A0201

### Nasvet

Skenirajte QR-kodo in preverite, katere modele vrat lahko kombinirate s katerimi površinami in sistemi.



**AA**  
Barva: HDS08  
Kljuka: HS10  
Steklo: Satinato belo  
Kat. št.: A0001



**AI**  
Barva: M916  
Kljuka: HS40  
Steklo: Satinato belo  
Kat. št.: A0005



**AR**  
Barva: HFM04  
Kljuka: HS50  
Steklo: Satinato belo  
Kat. št.: A0200



**AG**  
Barva: okvir HF113, krilo HF113, M916  
Kljuka: HS40  
Steklo: Satinato belo  
Kat. št.: A0003



**AD**  
Barva: HM819  
Kljuka: RGS02  
Steklo: Satinato belo  
Kat. št.: A0050



**AM**  
Barva: M916  
Kljuka: HS10  
Glas: D03E  
Kat. št.: A0007

## Ekstravaganca z razkošjem

V ospredju je vpadljiv in nekonvencionalen videz. S strukturnimi, dizajnerskimi ali motivnimi stekli je mogoče dodati poudarke, ki dajejo vtis brezčasnosti in nenavadnosti.



### SP

Barva: HDS02  
Kljuka: GPR60  
Steklo z motivom: MS12FE  
Kat. št.: S0007

### Nasvet

Skenirajte QR-kodo in preverite, katere modele vrat lahko kombinirate s katerimi površinami in sistemi.



### SJ

Barva: HFM22  
Kljuka: RSS03  
Steklo: Satinato belo  
Kat. št.: S0004



### SL

Barva: HM803  
Kljuka: HGS03  
Steklo z motivom: MS42FE  
Kat. št.: S0050



### SG

Barva: M916  
Kljuka: HS30  
Steklo: Satinato belo, stekleni okvir Alunox  
Socket: Alunox 80 mm  
Kat. št.: S0003



### SD

Barva: HDS07  
Kljuka: GPR60  
Steklo: Satinato belo  
Podnožje: Alunox 20 mm  
Kat. št.: S0002



### SN

Barva: M916  
Kljuka: GKV04  
Steklo: Satinato belo  
Kat. št.: S0006



### SA

Barva: HFM05  
Kljuka: HS30  
Steklo: Satinato belo  
Socket: Alunox 80 mm  
Kat. št.: S0001

# Prilagodljivost v popolnosti

Čeprav lahko naše modele iz posameznih linij oblikujemo zelo individualno, je pri teh vratih domišljija skorajda neomejena. Naj gre za panele, steklo, letve ali njihovo mešanico – dosežena je maksimalna prilagodljivost, tako da dobite točno takšna vrata, kot si jih želite. Vaš prodajni partner podjetja Internorm vam bo z veseljem svetoval glede številnih možnosti.

## Osvetljena potopna kljuka

Potopno LED-kljuko Internorm je po želji mogoče namestiti površinsko poravnano z vhodnimi vrati.



## Osvetljeno vratno krilo

LED-osvetlitev je nameščena neposredno v predelu praga vhodnih vrat in tako omogoča dobro osvetljen vhodni prostor.

## Zrcalna vrata

so preprosta, a prefinjena in praktična. Uokvirjena v vratno krilo ali dobro prilepljena, zato je zagotovljen varen oprijem.



### MODEL Z MOTIVNIM STEKLOM

Barva: HM721  
Kljuka: EGS01  
Steklo z motivom: MF72FE  
Kat. št.: X0101



### MODEL Z MOTIVNIM STEKLOM

Barva: HM704  
Kljuka: EGS01  
Steklo z motivom: MS71FE  
Kat. št.: X0100



### MODEL Z MOTIVNIM STEKLOM

Barva: HM304  
Kljuka: EGS01  
Steklo z motivom: MF22FE  
Kat. št.: X0203



### MODEL Z OPORNIKOM

Barva: M916  
Kljuka: HS50  
Steklo: Satinato belo  
Letve: 97 mm  
Kat. št.: X0201



### MODEL Z OPORNIKOM

Barva: HM113  
Kljuka: RSS06  
Steklo: Satinato belo  
Kat. št.: X0200



### MODEL Z LETVAMI

Barva: HM817  
Kljuka: HS30  
Steklo: Satinato belo  
Letve: 60/40 mm  
Kat. št.: X0202



Arhitekt: Spee architecten / Fotograf: Ossip van Duivenbode

## Vsekakor ni nepomembno

Visok varnostni standard ni pomemben le pri oknih in vhodnih vratih. Pri protivlomni zaščiti je treba upoštevati tudi stranska vhodna vrata. In seveda tudi dizajn tukaj igra svojo vlogo.

Stranska vhodna vrata služijo zapiranju nenaseljenih, neogrevanih prostorov (npr. garaže, kletne shrambe itd.). Trenutne statistike kažejo, da vlomilci največkrat pridejo v hišo skozi stranske vhode. Zato je še toliko pomembnejše zagotoviti ustrezno varnostno opremo. Internorm ponuja različne varnostne sisteme po naročilu.

Stranska vhodna vrata so na voljo v aluminiju, umetni masi, umetni masi-aluminiju ter lesu-aluminiju in ponujajo širok nabor individualnih možnosti oblikovanja.

Internorm

### Aluminij



**AT 500 panelni model**  
Barva: HM704  
Kljuka: HS10  
Kat. št.: X0008



**AT 500 stekleni panelni model**  
Barva: HM716  
Kljuka: HS10  
Steklo: Satinato belo  
Kat. št.: X0010



**AT 500 stekleni model**  
Barva: okvir M916  
Kljuka: HS10  
Steklo: Satinato belo  
Kat. št.: X0009



**AT 500 model s stekleno ploščo**  
Barva: HM735  
Kljuka: HS10  
Steklo: Satinato belo  
Kat. št.: X0011

### Vrata iz umetne mase in umetne mase-aluminija



**KF 510**



**KF 410**



**KF 320**



**KF 310**

### Vrata iz lesa-aluminija



**HF 410 / HF 510**



**HF 410 / HF 510**



## Nešteto možnosti oblikovanja

Spoznajte našo široko ponudbo dodatne opreme. Ne glede na to, ali gre za barve, ročaje, stekla ali zaščito pred soncem in mrčesom – okna ali vhodna vrata oblikujte po svojih željah.

# Barve za okna in vrata

**Aluminijasta obloga** za okna  
**Barve** za notranjo in zunanjo stran vrat

## Standardne barve\*\*



## hi-rest-Colours\*\*\*



## HDS-barve\*\*

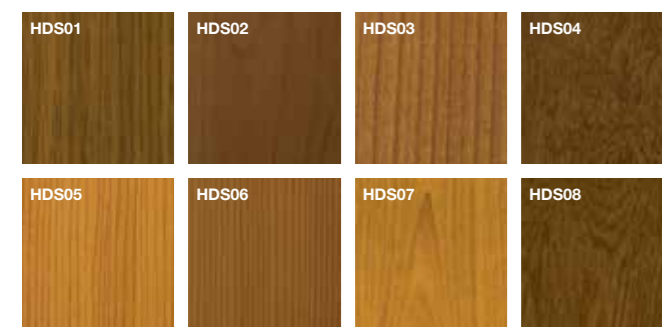

**Barve nerjavnega jekla** za okensko oblogo in vrata

## Barve nerjavnega jekla\*\*\*\*



\* Zelo odporen na vremenske vplive, razen M916 (kakovost fasade)

\*\* Intenziven barvni videz, vendar možna barvna odstopanja

\*\*\* Za površinske izvedbe **HM** (standardna barva, visoko odporna na vremenske vplive), **HF** (fina struktura, visoko odporna na vremenske vplive),

**HFM** (zelo na vremenske vplive odporna fina kovinska struktura) uporablja poseben praškasti premaz, ki je zelo odporen na vremenske vplive.

\*\*\*\* Možno samo na obeh straneh okvirja vrat

\*\*\*\*\* Pravi les, ni primeren za vsako namestitve. Vaš prodajni partner vam bo z veseljem svetoval.

## Posebni dekorji za zunanjo stran vrat

### Barve SD

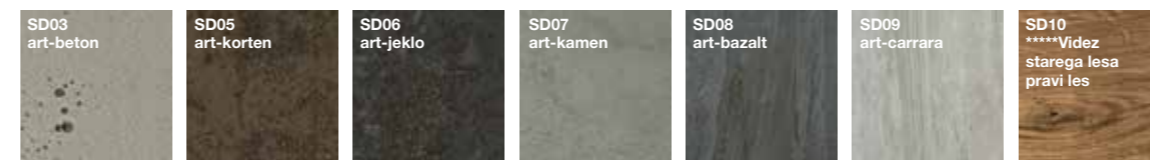

## Standardne barve lesa za notranjo stran oken in vrat

### SMREKA prosojna



### LES prekrivni



### MACESEN prosojen



### OREH

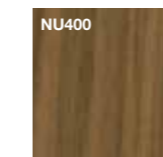

### EICHE



**OPOZORILO: Les je naraven produkt**, zato je vsako okno edinstveno. Končni odtonek je odvisen od lastnosti naravnega lesa in barvnega odteka impregnacije. Bolj ko so struktura, barva in površina lesa poudarjeni, večja so lahko odstopanja od barvnih vzorcev.

## Posebne barve

**Barvni program Internorm RAL** (kakovost fasade) ponuja številne možnosti oblikovanja. Te barve so na voljo za aluminijasto oblogo na zunanji strani in za les na notranji strani.

Upoštevajte, da ni vsaka barva možna z vsakim oknom ali vrati.

Na podlagi tipografskih in proizvodno-tehničnih danosti lahko pride do barvnih in strukturnih odstopanj med ponazoritvami in dejanskimi izdelki.

Vaš partner **Internorm 1<sup>st</sup> window partner** vam bo z veseljem svetoval in pokazal originalne barvne vzorce.



**Internorm**

## Umetna masa za okenske sisteme

### Bela

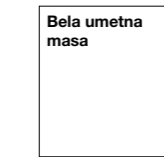

**Na voljo za vse okenske sisteme znotraj in zunaj!**

Izjeme: KF 310 home pure, KF 410 studio, KV 350 in KV 440 so izključno sistemi iz umetne mase in aluminija

Barve dekorja Notranja stran	Zlati hrast	Plemenito bela	Krem bela	Temno siva
KF 510				X
KF 520				X
KF 310	X	X	X	X
KV 350	X	X	X	X
KF 410 studio		X		X
KF 410 home pure		X		X
KF 410 home soft	X	X	X	
KF 410 ambiente	X	X	X	
KV 440 home pure		X		X
KV 440 home soft	X	X	X	
KV 440 ambiente	X	X	X	
KS 430	X	X	X	X

## I-tec Decor

**Digitalni tisk** za notranjo stran oken iz umetne mase

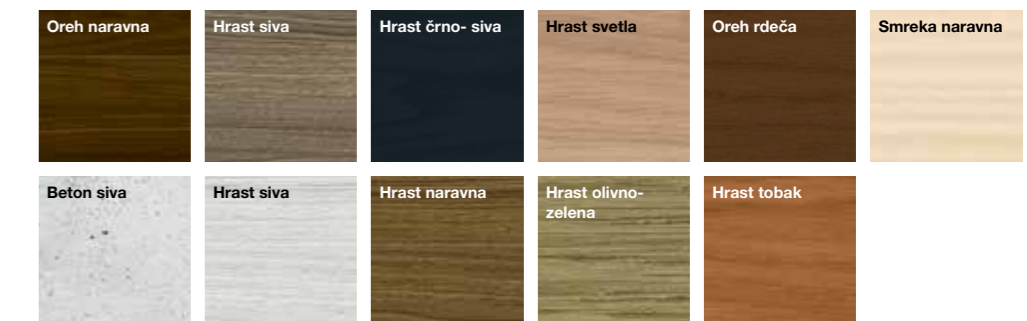

OPOMBA: I-tec Decor je mogoč samo pri KF 310, KF 410 in KS 430

# Tako pisano kot življenje

Okna in vrata so že zdavnaj postala predmeti oblikovanja, ki jih je glede na barvno izbiro mogoče spretno umestiti ali harmonično vključiti v celotno sliko.

## Pregled ponudbe okenskih kljuk

Okenske kljuke Internorm udobno ležijo v roki in so na voljo v okrogli, kvadratni ali ploščati obliki. Enostavno najprej izberite kljuko za svojo notranjo opremo in šele nato ujemajočo okensko kljuko.

### Barve kljuk Internorm

- F1 naravni aluminij
- F9 aluminij-jeklo
- RAL 9010 bela
- F9714m črna mat
- polirana medenina
- satiniran krom
- krom/nerjavno jeklo mat
- medenina mat/aluminij-jeklo

**OPOMBA:** upoštevajte različne možnosti kljuk za vsak okenski sistem. Vaš prodajni partner podjetja Internorm vam bo z veseljem svetoval glede možnih kombinacij.



Kljuka za dvizžno-drsna vrata G80  
Slika v črni mat  
Št. art. 36133

na voljo v barvah



Kljuka za dvizžno-drsna vrata Dallas  
Slika – v naravnem aluminiju  
Št. art. 36424

na voljo v barvah



Kljuka za dvizžno-drsna vrata Softline  
Slika – v naravnem aluminiju  
Št. art. 32447

na voljo v barvah



Kljuka G80  
Ploščata rozeta  
Slika v naravnem aluminiju, Št. art. 36435

na voljo v barvah



Kljuka G80  
Slika v naravnem aluminiju, Št. art. 36404  
(št. art. 36505 za KF 310, KF 320, KV 350)

na voljo v barvah



Kljuka G80  
možnost zaklepanja  
Slika v naravnem aluminiju, Št. art. 36400

na voljo v barvah



Kljuka G80  
z gumbom  
Slika v aluminij-jeklu  
Št. art. 36394

na voljo v barvah



Secustik®  
Kljuka G80  
Slika v naravnem aluminiju, Št. art. 36428

na voljo v barvah



Kljuka Secustik® Austin  
s ploščato rozeto  
Slika v črni mat  
Št. art. 36170

na voljo v barvah



SecuForte®  
Slika v črni mat  
Št. art. 36132

na voljo v barvah



Kljuka Secustik® Dallas  
Slika v naravnem aluminiju  
Št. art. 36426

na voljo v barvah



Standardna kljuka  
Slika v naravnem aluminiju  
Št. art. 33899 (št. art. 36504 za KF 310, KV 350)

na voljo v barvah



Kljuka z gumbom  
Slika v naravnem aluminiju  
Št. art. 33885

na voljo v barvah



Okrasna kljuka Bruxelles  
Slika v satiniranem kromu  
Št. art. 34592

na voljo v barvah



Kljuka Amsterdam  
Slika v naravnem aluminiju  
Št. art. 36416

na voljo v barvah



Okrasna kljuka Athanai  
Slika – matirana medenina/aluminij-jeklo  
Št. art. 34594

na voljo v barvah



Kljuka z zaklepanjem  
Slika v medenini  
Št. art. 33886

na voljo v barvah



Okrasna kljuka Atlanta  
Slika v medenini  
Št. art. 34750

na voljo v barvah



# Pregled naše ponudbe vratnih kljuk

K splošnemu vizualnemu vtisu pomembno prispevajo tudi vratne kljuke. Pri podjetju Internorm dobite različne potopne, paličaste in upognjene vratne kljuke in še mnogo več.

## Potopne kljuke

Na voljo v različici za natikanje in poravnane s površino. Pri AT500, AT525 in AT520 možno samo v različici za natikanje.



**SG16**  
Potopna kljuka, 430 x 100  
Nerjavno jeklo  
AT500, AT520, AT525, AT530, AT540, HT400, HT410



**SG13**  
Potopna kljuka, 220 x 125  
Nerjavno jeklo  
AT500, AT520, AT525, AT530, AT540, HT400, HT410



**SG17**  
Potopna kljuka, 110 x 500  
Nerjavno jeklo, črna  
AT500, AT520, AT525, AT530, AT540, HT400, HT410

LED-osvetlitev možna pri AT530 in AT540 (slika str. 104)

**SG18**  
Potopna kljuka, 110 x 1400  
Nerjavno jeklo  
AT500, AT520, AT525, AT530, AT540, HT400, HT410

LED-osvetlitev možna pri AT530 in AT540 (slika str. 104)



**GSIV** integrirano ohišje kljuke

- GS140** 406 x 59 mm
- GS101** 1000 x 59 mm
- GS102** 1200 x 59 mm
- GS103** 1400 x 59 mm
- GSIV** Länge variabel

Posamezna barva vratnega krila ali črna AT500, AT520, AT525, AT530, AT540, HT400, HT410

Možna LED-osvetlitev pri AT530, AT540, HT400, HT410

## Paličaste kljuke



**HGS01**  
Polkrožna palica za kljuko  
40 x 1000  
2 opornika

**HGS02**  
40 x 1200  
2 opornika

**HGS03**  
40 x 1400  
2 opornika

**HGS04**  
40 x 1600  
2 opornika

Nerjavno jeklo, črna  
AT500, AT520, AT525, AT530, AT540, HT400, HT410



**KGS01A**  
za oglato palico za kljuko ekey-dLine  
40 x 1000  
2 opornika

**KGS05A**  
za oglato palico za kljuko ekey-dLine  
40x1800 3 oporniki

Nerjavno jeklo  
AT530, AT540, HT400, HT410



**KGS01**  
Oglati palica za kljuko  
40 x 1000  
2 opornika

**KGS02**  
40 x 1200  
2 opornika

**KGS03**  
40 x 1400  
2 opornika

**KGS04**  
40 x 1600  
3 oporniki

**KGS05**  
40 x 1800  
3 oporniki

**KGS06**  
40 x 2000  
3 oporniki

Nerjavno jeklo, črna  
AT500, AT510, AT520, AT525, AT530, AT540, HT400, HT410

**KGS01L** (brez slike)  
40x1000  
2 opornika z vgrajeno LED-osvetlitvijo

**KGS03L** (brez slike)  
40x1400  
2 opornika z vgrajeno LED-osvetlitvijo

Nerjavno jeklo  
AT530, AT540, HT400, HT410



**RGS01**  
Okrogla palica za kljuko  
Ø 30  
Višina 1000  
2 opornika

**RGS02**  
Višina 1200  
2 opornika

**RGS03**  
Višina 1400  
2 opornika

**RGS04**  
Höhe 1600  
3 oporniki

**RGS05**  
Höhe 1800  
3 oporniki

**RGS06**  
Höhe 2000  
3 oporniki

Nerjavno jeklo  
AT500, AT510, AT520, AT525, AT530, AT540, HT400, HT410



**EGS01**  
Okrogla palica za kljuko  
Ø 35  
Višina nastavljiva

Nerjavno jeklo  
AT500, AT510, AT520, AT525, AT530, AT540, HT400, HT410



**GKV01**  
Kvadratna palica za kljuko s poševnimi oporniki  
Ø 32  
Višina 1000  
2 opornika

**GKV02**  
30 x 1200

**GKV03**  
30 x 1400

**GKV04**  
30 x 1600

Nerjavno jeklo, črna  
AT500, AT520, AT525, AT530, AT540, HT400, HT410



**RSS01**  
Okrogla palica za kljuko s poševnimi oporniki  
Ø 32  
Višina 1000  
2 opornika

**RSS02**  
Višina 1200  
2 opornika

**RSS03**  
Višina 1400  
2 opornika

**RSS04**  
Višina 1600  
3 oporniki

**RSS05**  
Višina 1800  
3 oporniki

**RSS06**  
Višina 2000  
3 oporniki  
Nerjavno jeklo  
AT500



**GOK60**  
Palica za kljuko  
Višina 600  
2 opornika

Nerjavno jeklo  
AT500, AT520, AT525, AT530, AT540, HT400, HT410



**GKV60**  
Palica za kljuko  
Višina 600  
2 opornika

Nerjavno jeklo, črna  
AT500, AT520, AT525, AT530, AT540, HT400, HT410



**GPR60**  
Palica za kljuko  
Višina 600  
2 opornika

Nerjavno jeklo  
AT500, AT520, AT525, AT530, AT540, HT400, HT410

**Za vsako serijo vrat je na voljo privlačen izbor kljuk.**

Upoštevajte, da pri vsakem modelu ni mogoče uporabiti vsake kljuke.

Navedene kljuke niso prikazane sorazmerno po velikosti in tudi ne v vseh različicah materiala.

Mere so podane v mm, navedeni sta širina x višina.

## Potisne in upognjene kljuge



**HS10**  
Potisna kljuka  
93 x 400  
Nerjavno jeklo  
AT500, AT510,  
AT520, AT525,  
AT530, AT540,  
HT400, HT410



**HS50**  
Potisna kljuka  
109 x 500  
Nerjavno jeklo  
AT500, AT510,  
AT520, AT525,  
AT530, AT540,  
HT400, HT410



**HS40**  
Potisna kljuka  
90 x 500  
Nerjavno jeklo mat  
AT500, AT510,  
AT520, AT525,  
AT530, AT540,  
HT400, HT410



**HS42**  
Potisna kljuka  
90 x 500  
Nerjavno jeklo  
AT500, AT510,  
AT520, AT525,  
AT530, AT540,  
HT400, HT410



**PB30**  
Cevna upognjena  
kljuka  
100 x 300  
Nerjavno jeklo  
(PB31 = aluminij F1)  
AT500



**HS32**  
Potisna kljuka  
118 x 477  
Nerjavno jeklo  
(HS30 = obroč  
nerjavno jeklo mat)  
AT500, AT510,  
AT520, AT525,  
AT530, AT540,  
HT400, HT410



**GKN201**  
Nerjavno jeklo  
AT500

## Kljuka



**GD25**  
Nerjavno jeklo, črna  
AT500, AT510, AT520,  
AT525, AT530, AT540,  
HT400, HT410



**PD12**  
Aluminij brušen  
AT510, AT520, AT525,  
AT530, AT540



**GD10**  
Nerjavno jeklo  
AT500, AT510, AT520, AT525,  
AT530, AT540, HT400, HT410



**GD15**  
Nerjavno jeklo, črna  
AT500, AT510, AT520, AT525,  
AT530, AT540, HT400, HT410



**GD20**  
Nerjavno jeklo  
AT500, AT510, AT520, AT525,  
AT530, AT540, HT400, HT410



**GD30**  
Nerjavno jeklo  
AT500, AT510, AT520, AT525,  
AT530, AT540, HT400, HT410



**SD10**  
Nerjavno jeklo, črna  
AT510, AT520, AT525, AT530,  
AT540, HT400, HT410



**SD15**  
Nerjavno jeklo (SD20 = aluminij  
naraven, SD25 = aluminij bel)  
AT500, AT510, AT520,  
AT525, AT530

## Dizajni notranjosti vrat

Internorm

Tudi v notranjosti so možni poudarki. Izbirate lahko med ravnim ali ukrivljenim dizajnom. Za barvna polja znotraj pilastrskih trakov ali rezkanih črt lahko izbirate med našo standardno paletu barv aluminija. Za namenoma zmanjšan videz se barva vrtnega krila odraža tudi v barvnem polju in tako pritegne več pozornosti na pilastrske trakove ali rezkanja.



### Notranji dizajn 1

Dva površinsko poravnana pilastrska trakova v črni barvi ali iz nerjavečega jekla pokrivate tanko, navpično barvno polje.

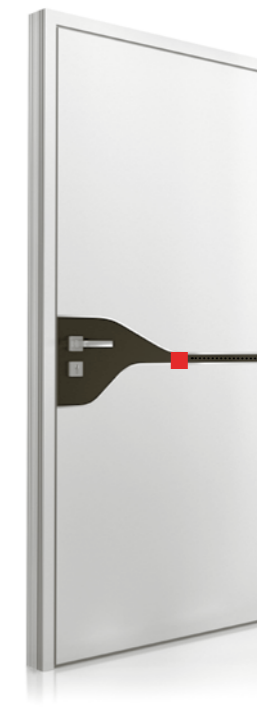
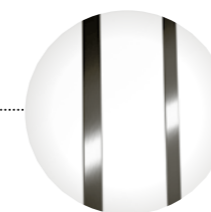

### Notranji dizajn 2

Barvno polje, vključno s kljuko, je dinamično vstavljeno med poravnane pilastrske trakove iz nerjavečega jekla ali rezkanih črt.

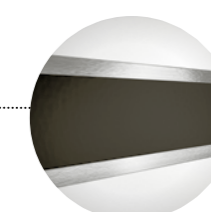

Opomba: notranji dizajni so možni samo za izbrane modele sistemov AT 540 in AT 530. Vaš prodajni partner vam bo z veseljem svetoval glede možnosti.

## Rezkani utori in pilastrski trakovi na vratih

Preprosto ali z malo več glamurja – obe različici na svoj način izžarevata poseben čar. Precej zadržano rezkanje utorov se popolnoma prilega dizajnu vhodnih vrat. Pilastrski trakovi iz Alunoxa (površinsko poravnani) ali nerjavnega jekla (dvignjeni) ustvarjajo poudarke. Črni pilastrski trakovi, ki so na voljo poravnani ali dvignjeni, ustvarjajo učinkovit kontrast.



### Rezkani utori

Dvojni rezkani utor

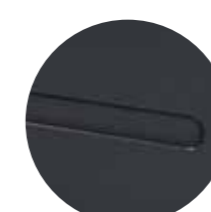

### Pilastrski trakovi

Pilastrski trakovi so na voljo poravnani ali dvignjeni iz nerjavnega jekla ali v črni barvi.

Dvojni pilastrski trak



# Naša strukturna stekla za okna in vrata



\*Posebna struktura

**Stekel** z barvnega in strukturnega vidika ni mogoče vedno predstaviti tako, da se popolnoma ujemajo z dejanskimi izdelki. Da bi se izognili nesporazumom, primerjajte vzorčna okna pri svojem **Internorm 1<sup>st</sup> window partner**.

**Kakovostne lastnosti glede rošenja:** okna podjetja Internorm odlikujeta zelo dobra toplotna izolacija in visoka tesnost. S tem preprečite nadležen preprih, prihranite pri stroških ogrevanja in onemogočite moteč hrup. Iz fizikalnih razlogov pa lahko v posameznih primerih pride do rošenja. To je včasih moteče, vendar je dejansko zanesljiv pokazatelj dobrih toplotnoizolacijskih lastnosti okna.

**Rošenje na zunanji strani:** po mrzlih nočeh lahko pride do rošenja zunanjih površin steklenih plošč, kajti dobra toplotna izolacija prevaja od znotraj navzven le malo toplote. To pomeni, da ostane zunanja plošča relativno hladna in se lahko okoljska vlaga na podlagi temperaturne razlike med zrakom in površino okna na hladni stekleni površini izrazi kot kondenzat (vodne kapljice, ki ovirajo pogled skozi ploščo). Ta učinek pa nastane le pri določenem položaju okna v hiši in v jutranjih urah ter izgine, takoj ko se temperatura zviša.

**Kondenzat v notranjosti:** na podlagi vodne pare, ki izhaja iz kopalnice in kuhinje, vendar tudi zaradi izdihanega zraka, zlasti v spalnicah, se v notranjih prostorih zviša zračna vlaga. Če se ne zagotovi dovolj svežega zraka, lahko ta zračna vlaga hitro kondenzira na oknu. Zato svoje prostore prezračujte z intenzivnim prezračevanjem.

Več namigov in nasvetov glede preprečevanja rošenja najdete na naši spletni strani in v »**Internorm vodniku/navodilih za uporabo, nego, vzdrževanje, garancije**«.

## ESG in izolacijsko steklo

**Večina izolacijskih stekel in enoslojnih varnostnih stekel, ki jih vgrajujemo v izdelke Internorm, je iz lastne proizvodnje. Neodvisno spodbujamo napredek in poskušamo slediti trendom inovativnih in visoko toplotno izolativnih steklenih rešitev.**

### Termoizolacijska zasteklitev

V prostorih med šipami so uporabljeni izjemno tanki premazi iz plemenitih kovin in žlahtnih plinov, kot sta argon ali kripton, in zagotavljajo popolno toplotno izolacijo. Če se namesto dvojne zasteklitve odločite za trojno termoizolacijsko zasteklitev, lahko ob enakih stroških ogrevanja načrtujete do 40 % več steklenih površin.

### Varnostna stekla

Kaljeno varnostno steklo (ESG) se ob uporabi sile razbije na s topimi robovi ohlapno povezane delce. Lepljeno varnostno steklo (VSG) se razbije, vendar se ujame v vmesno, na trganje odporno, prožno elastično plast. Tveganje za poškodbe je zato zelo majhno.

Internorm

## Dizajnerska stekla za vrata

Za izdelavo dizajnerskih stekel se uporabljajo različne tehnike, kot so brušenje utorov, peskanje, steklene okrasne letvice ali barvne površine.



## Stekla z motivom za vrata

Glede na izbiro želenega okrasnega elementa imate na voljo možnost ponovitve te podobe tudi na stranskem delu ali elementu v odprtini za steklo. Izpeljava linij se harmonično združi v dejanski model in ga dopolnjuje s tremi različnimi inačicami.

Upoštevajte, da vseh stekel ni mogoče vstaviti v vsak sistem vrat.



Prozorna površina s peskanimi črtami

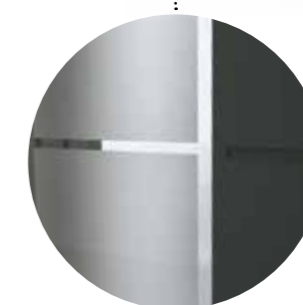

Peskana površina s prozornimi črtami in robom iz prozornega stekla

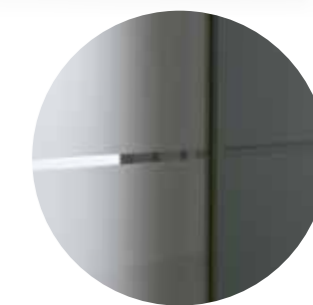

Peskana površina s prozornimi črtami

## Naš spletni oblikovalec vrat

Vsaka vhodna vrata Internorm so unikatna in jih lahko individualno oblikujete sami. Z našim spletnim oblikovalcem vrat lahko v hipu ustvarite svoja sanjska vrata.

Preprosto,  
individualno,  
na spletu!

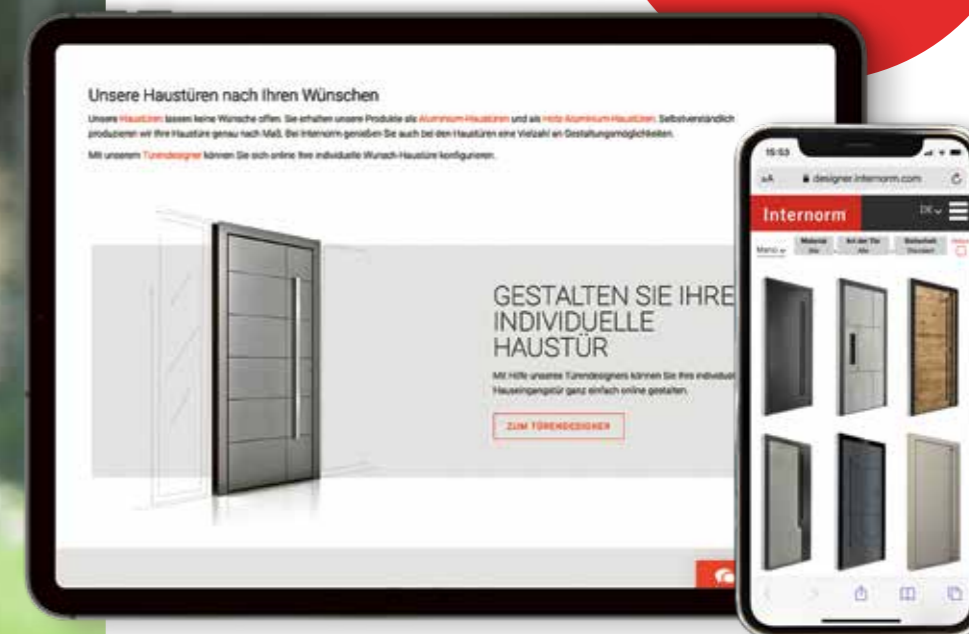

S pohištvom, tlemi ali stenskim oblogami v različnih barvah ali materialih lahko ustvarite svoj stil bivanja – eleganten, klasično tradicionalen ali sodoben. Okna in vhodna vrata nimajo več stranske vloge pri oblikovanju vaše notranjosti. Z različnimi površinami in barvami naših izdelkov vam olajšamo ustvarjanje osebnega in bivalnega okolja s prijetnim občutkom bivanja.

Naš program obsega tako aluminijasta vhodna vrata kot vhodna vrata iz lesa-aluminija. Ta seveda izdelujemo točno po meri. Pri podjetju Internorm lahko uživate tudi v različnih možnostih oblikovanja vhodnih vrat.

Uporabite torej našega **spletnega oblikovalca vrat** na naši spletni strani, da ustvarite svoja vrata, ali pa se posvetujte z našimi partnerji **Internorm 1<sup>st</sup> window partner**.



Tukaj je dostopen  
oblikovalec vrat Internorm!

## Zagotovo varno

Da bi se počutili varno in udobno med svojimi štirimi stenami, sta osnovna pogoja optimalna zaščita pred vlomilci in kar največja varnost otrok. K temu občutku varnosti pomembno prispevajo okna. S sofisticiranimi tehnologijami podjetja Internorm učinkovito zaščitite svojo družino in otežite vlomilcem vstop v hišo.

## Uživajte v prednostih francoskega balkona.

Ustvarite občutek prostornosti tudi v majhnih prostorih.

Za sodobno arhitekturo je značilna predvsem zasteklitev v velikih dimenzijah. Tudi v nadstropjih danes načrtujemo okna in balkonska vrata do tal. Zaradi samega videza in da bi lahko nemoteno uživali v razgledu, pogosto ni balkona ali terase. Tudi iz gradbeno-pravnih razlogov v večini mestnih središč ni dovoljena gradnja balkona. Francoski balkon je zato popolna rešitev. Pri vratnih elementih, ki segajo do tal, je ta sestavljen iz lepljenega varnostnega stekla. Če je parapet nizek, je za zagotovitev zadostne varnosti pri naslanjanju možna oziroma nujna uporaba okroglih ali oglatih palic iz nerjavnega jekla. Upoštevajte predpisane minimalne višine, ki vam in vašim otrokom nudijo zadostno varnost in zaščito pred padcem.

### Različice francoskega balkona:



Izvedba z okroglo palico iz nerjavnega jekla



Izvedba z oglato palico iz nerjavnega jekla



Izvedba steklenega parapeta iz lepljenega varnostnega stekla (VSG) z robno zaščito



#### Varnostni zapiralni deli

Vsi okenski sistemi Internorm so standardno opremljeni z osnovno varnostjo. Masivni, elegantni, srebrni dizajnerski zaklepni deli v okenskem okvirju zaklenejo okno skupaj z osemkotnimi zapahi z gobasto glavo v okenskem krilu (razen pri oknih KF 510 in KF 520).



#### I-tec Glazing

Zahvaljujoč patentirani tehnologiji zasteklitve Internorm steklene šipe ni več mogoče potisniti navzven. Steklena šipa je neprekinjeno zalepljena v okvir krila in tako varno in čvrsto pritrjena. Skoraj vsi okenski sistemi Internorm so standardno opremljeni s to inovacijo I-tec.



#### Varnostna kljuka

Kljuka Secustik® s trezorskim rastriranjem nudi varnost na najvišji ravni. Patentiran mehanizem zaklepanja zagotavlja zanesljivo zaščito pred zunanjim premikanjem ključavnic (serijsko pri oknih Premium dizajna KF 510 in KF 520 iz umetne mase in umetne mase-aluminija).

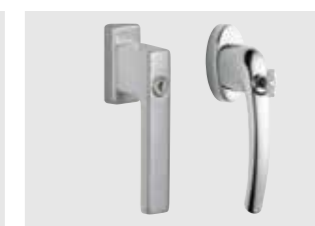

#### Kljuke z možnostjo zaklepanja

Okno je zaklenjeno na ključ in ga ni mogoče odpreti niti od zunaj niti od znotraj. Kljuke z možnostjo zaklepanja nudijo optimalno varnost za otroke in popolno zaščito pred vlomom.



#### I-tec Secure

Revolucionarna tehnologija zaklepanja Internorm zagotavlja maksimalno zaščito. Ko je okno zaklenjeno, se lopute odprejo in z vseh strani pritisnejo neposredno v notranjost okvirja. Okna ni več mogoče privzdigniti (za KF 510 in KF 520).



#### Skrito okovje

Podmetno okovje poskrbi, da okna ne morete dvigniti s tečajev, pa tudi za diskreten videz in enostavno čiščenje.



#### Skrito okovje

Podmetno okovje poskrbi, da okna ne morete dvigniti s tečajev, pa tudi za diskreten videz in enostavno čiščenje.



#### Lepljeno varnostno steklo (VSG)

Za razliko od navadnega okenskega stekla, ki se pod vplivom sile razbije, se lepljeno varnostno steklo ne razbije. Folije, odporne proti trganju, držijo steklo skupaj, steklo ostane trdno v okvirju okna in nevarnost poškodb je preprečena.

# Standardno protivlomno

Velik pomen dajemo seveda vgradnji preizkušenih varnostnih ključavnic. Zahvaljujoč visokokakovostnim sistemom zaklepanja priznanega proizvajalca KfV so naša protivlomna vrata testirana do razreda odpornosti RC 3 in tako zagotavljajo odlično protivlomno zaščito.



Internorm

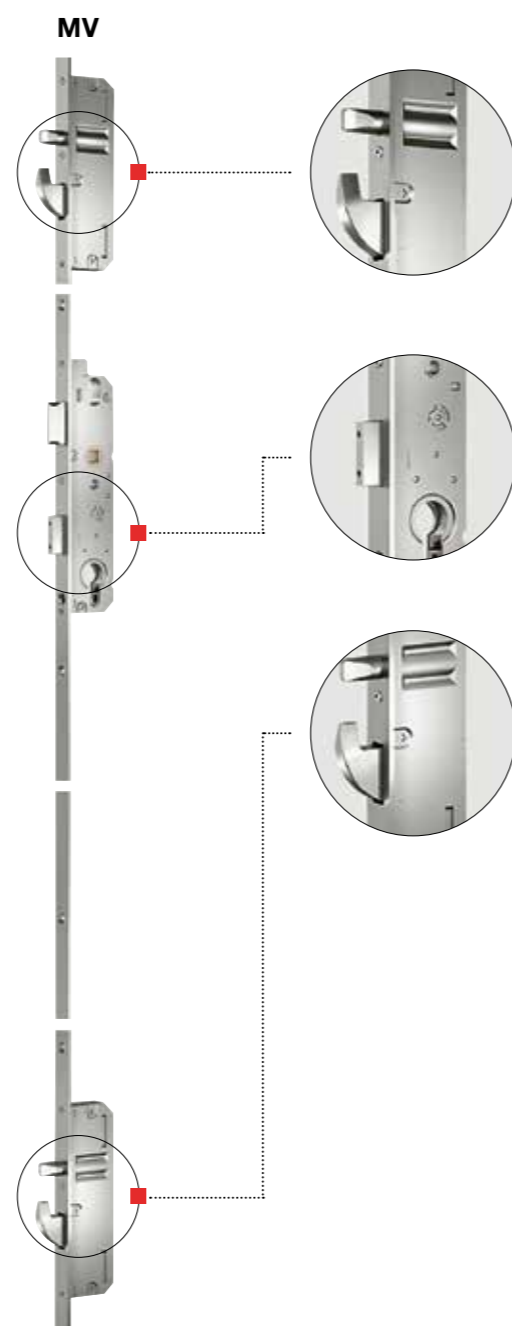

## Varnost standardno

### Mehansko: MV

Hišna vhodna vrata Internorm so že serijsko opremljena z mehanskim večkratnim zaklepanjem.

### Varnost standardno

- Večkratno zaklepanje = 5-kratna zaščita z glavnim zapahom, 2 jeklenima sornikoma in 2 vrtljivima zapahoma
- 3 masivni vratni tečajji zagotavljajo visoko stabilnost.
- Povečana protivlomna zaščita s standardnim cilindrom (zaščita pred vrtnjem in skeniranjem)

### Standardno udobje

- Zapah z mehkim zaklepom zagotavlja nemoteno delovanje in mehko zaustavitev ter ne zahteva vzdrževanja (brez oljenja)
- Tridimenzionalno nastavljivi vratni tečajji omogočajo še bolj ciljno in natančno prilagajanje vhodnih vrat – pri vrtnem krilu na tečajjih.
- Cilindre je mogoče zakleniti na obeh straneh – vedno jih je mogoče zakleniti, tudi če je ključ na eni strani vstavljen

## Prednost varnosti in udobja

### Samodejno: MVAM

Povečana varnost s samodejnim večkratnim zaklepanjem z glavnim zapahom, 2 sprostivnima sornikoma in 2 vrtljivima zapahoma:

- Vrata se zaklenejo mehansko samodejno – sprostivni sornik in vrtljiv zapah se izvlečeta pod silo vzmeti
- Ni potrebe po zaklepanju s ključem

### Polmotorizirano: EE

Udobje in varnost s polmotoriziranim večtočkovnim zaklepanjem z glavnim zapahom, 2 sprostivnima sornikoma in 2 vrtljivima zapahoma:

- Vrata se zaklenejo mehansko samodejno – sprostivni sornik in vrtljiv zapah se izvlečeta pod silo vzmeti
- Brez zaklepanja ali odklepanja (odklepanje na elektro pogon) s ključem; vrata se odklenejo z notranje strani s pritiskom na kljuko. Preklopna otroška varnostna ključavnica blokira kljuko. Lahko se kombinira z vsemi nadzori dostopa

### Popolnoma motorizirano: EVE, EVC

Posebno udobje s polno motoriziranim večtočkovnim zaklepanjem z glavnim zapahom, 2 jeklenima sornikoma in 2 vrtljivima zapahoma:

- Samodejno zaklepanje vrat – sprostivni sornik, vrtljivi zapah in glavni zapah se samodejno izvlečejo
- Močno zategovanje vratnega krila z motorjem
- Ni potrebe po zaklepanju ali odklepanju s ključem (zaklepanje in odklepanje prek električnega pogona). Vrata se odklenejo z notranje strani bodisi s pritiskom na kljuko (EVC) bodisi na električni gumb (EVE). Vrata se odklenejo od zunaj s pomočjo kontrol dostopa (npr. skeniranje prsta itd.).
- Opomba o EVC: tudi otroci lahko z notranjo kljuko kadarkoli odprejo zaklenjena vrata in tako nehoti pridejo ven. V tem primeru izberite EVE s skritim ali povišanim E-gumbom.

# Vaš prst je ključ.

Nič več nadležnega iskanja ključev – zahvaljujoč čitalniku prstnih odtisov ali tipkovnici. Pri podjetju Internorm so ti inteligentni sistemi nameščeni na vratnem krilu ali površinsko poravnani vgrajeni v vratno krilo ali kljuko.

## Za vhodna vrata in dvizžno-drsna vrata



dvignjeno

## Za vhodna vrata

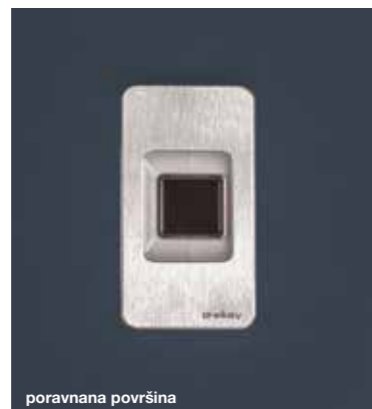

poravnana površina

## Za vhodna vrata



## Čitalnik prstnih odtisov

Integrirani čitalnik prstnih odtisov nove generacije »ekey dLine« brez konkurence nadomešča običajne ključe. Krmilna enota je prostorsko varčno in varno nameščena v vratnem krilu ali v okvirju dvizžno-drsnih vrat. Nič več pozabljenih, izgubljenih ali ukradenih ključev, kartic ali kod.

**Enostavno.** Odprite vrata samo z »dotikom prsta«. Svoja pooblastila upravljate sami – brez tehnikov ali osebnega računalnika. Priročno prek aplikacije »ekey bionyx«.

**Udobno.** Vaš prst je ključ in zato vedno »pri roki«. Inteligentna programska oprema se ob vsaki uporabi uči in prepozna rast otroških prstkov ali uporabniške navade.

**Varno.** Vaš edinstven prstni odtis je bolj varen kot ključ, ki ga lahko ukradejo ali izgubijo. Manipulacija sistema od zunaj je nemogoča. Nepooblaščenca predaja je izključena.

**Čitalnik naredi vhodna vrata »pametna«.** Sistem je mogoče integrirati v domače omrežje prek povezave WLAN in tako omogoča številne funkcije, npr. odpiranje na daljavo ali potisna sporočila, ko se vrata odprejo. Čitalnik prstnih odtisov prav tako prejema najnovejše posodobitve vdelane programske opreme in vedno izpolnjuje najvišje varnostne standarde.

## Tipkovnica

Kot možnost odpiranja s prstom lahko uporabite tradicionalno različico kodne tipkovnice. Tipkovnica »ekey home integra keypad« je vgrajena neposredno v vratno krilo, viden je le ultra ploščat okrasni element.

Odpre se z vnosom poljubne štiri- do desetmestne kode. Vzorec se lahko celo priuči prek površine zaslona na dotik, kot je znano iz različnih mobilnih telefonov.

Programirate lahko do 99 kod. Na ta način lahko vsak uporabnik prejme svojo dostopno kodo. Tako lahko npr. kodo čistilnega osebja kadarkoli izbrišete in zamenjate z novo.

**ekey**  
Europas Nr. 1  
bei Fingerprint Zugangslösungen

## Varno s cilindri Winkhaus za okna in vrata

Na voljo imate veliko število dodatnih komponent, kot so visokovarnostni cilindri, vratne ključavnice in še veliko več. Za več informacij se obrnite na partnerja **Internorm 1<sup>st</sup> window partner**.



Simbolične fotografije

**Standardni cilindri** je zaščiten pred skeniranjem in vrtnjem z jeklenimi zatiči. Lahko se zaklene na obeh straneh, to pomeni, da tudi če je ključ na eni strani vrat vstavljen, jih je mogoče odkleniti ali zakleniti z druge strani.



**Visokovarnostni cilindri** s tridimenzionalnim, patentiranim skeniranjem in zaščito proti vrtnanju ter zaščito proti vlečenju in trganju. Velika posebna oblika ključa omogoča enostavno zaklepanje in preprečuje zvijanje in lomljenje ključa. Možnost zaklepanja z obeh strani. Simetrični reverzibilni ključ se zelo enostavno vstavi v cilindri.



Za vsak visokovarnostni cilindri obstaja osebna **varnostna kartica**. Služi kot pomemben dokaz legitimnosti za ponovno naročanje cilindrov ali ključev.

## Dodatna varnost za vhodna vrata



**Ključavnica vrat TSH** služi kot omejevalnik odpiranja. Upravlja se od zunaj prek glavne ključavnice (brez cilindra zunaj). Od znotraj je upravljanje omogočeno z vrtljivim gumbom.



Z **električno ključavnico/ETOE** (normalna funkcija) je mogoče vrata odpreti le, ko je vzpostavljen kontakt (pritisnjen gumb) (ni trajnega kontakta).

## Zaščita pred soncem in mrčesom

Združljivo, integrirano in raznoliko



Zunanje žaluzije z večjimi lamelami



Rolete z nastavkom



Mini natična roleta



Vezna okna



Notranja žaluzija



Roleta z zaščito pred mrčesom



Vrtljivi ali vpenjalni okvir



Drsni okvir



Plise



Polkna OPTIMA



Sistemi za zaščito pred soncem in mrčesom dopolnjujejo okna in tvorijo funkcionalno enoto po vaših potrebah ter poudarjajo obliko fasade hiše.

**Vezana okna:** integrirana zaščita pred soncem in neželjenimi pogledi med šipami – opcijsko žaluzija, nagubana roleta ali Duette®, po želji tudi z energijsko avtonomno zaščito pred soncem (I-tec Shading).

**Notranja žaluzija:** se montira direktno na okensko krilo in pokrije z masko.

**Zunanje žaluzije z večjimi lamelami:** optimalno upravljanje ter usmerjanje svetlobe in toplote z nastavljivimi lamelami, po želji tudi z nadzorom dnevne svetlobe RETROLux; možnost kombiniranja z zaščito pred mrčesom.

**Zunanje žaluzije z večjimi lamelami in nastavkom:** optimalno upravljanje in vodenje svetlobe ter toplote prek

nastavljivih lamel; možnost kombiniranja z zaščito pred insekti.

**Nastavne in mini nadgradne rolete:** na okno se namestijo zrahljano ali v celoti; lahko kombiniramo z zaščito pred mrčesom.

**Zaščita pred mrčesom z okvirjem ali rolojem:** preizkušena uporaba vpenjalnih, vrtljivih in drsnih okvirjev ali rolojev; možnost kombiniranja z zaščito pred soncem.

**Zaščita pred mrčesom s plisejem:** prihrani prostor in je idealna za naknadno vgradnjo; idealno tudi za dvizno-drsna vrata.

**Polkna:** iz aluminija, z veliko možnostmi oblikovanja; lahko kombiniramo z zaščito pred mrčesom.

# Pregled tehnologij oken

Internorm

## Umetna masa



**KF 310** **KF 320** **KF 410** **KF 510** **KF 520**

<b>Toplotna izolacija</b> v W/(m²K)					
Standardni premaz	U <sub>w</sub> = 0,76	U <sub>w</sub> = 0,72	U <sub>w</sub> = 0,71	U <sub>w</sub> = 0,71	U <sub>w</sub> = 0,70
Najboljša vrednost	U <sub>w</sub> = 0,69	U <sub>w</sub> = 0,65	U <sub>w</sub> = 0,62	U <sub>w</sub> = 0,63	U <sub>w</sub> = 0,63
<b>Zvočna izolacija</b> (v dB)	33 – 45	34 – 45	34 – 47	34 – 46	33 – 46
<b>Varnost</b> do	RC 2	RC 2	RC 2	RC 3	RC 3
<b>Zaklepanje</b>	skrito	skrito	skrito	<b>I-tec Secure</b>	<b>I-tec Secure</b>
<b>Mere</b> v mm					
Vgradna globina okvirja	71	71	90	90	90
Vidna širina okvirja/kрила	107	97	113	95	85
Vidna širina okrajka (2 krili)	119	100	133	100	96
Vidna širina stebrov (2 krili)	170	154	187	147	148
<b>Izvedbe</b>					
Fiksno	X	X	X	X	X
Vrtljivo in vrtljivo/nagibno	X	X	X	X	X
Nagibno	X	X	X	X	X
Drсна okna	X	X	X	X	
Vrata z zaklepanjem	X	X	X	X	
Drсна vrata	X	X	X	X	
Vrata s talnim pragom	X	X	X	X	X
Navzven odpirajoča vrata	X		X	X	
<b>Tesnila</b>					
Število	3	3	3	3	3
Barva tesnila omejevala zunaj	svetlo siva	svetlo siva	svetlo siva	svetlo siva	svetlo siva
<b>Letve</b>					
integrirano	X	X	X	X	X
nalegajoče	X		X	X	
<b>Na voljo v slogih oblikovanja</b>		studio	home pure home soft ambiente	home pure	studio
<b>Več informacij na voljo na strani</b>	50	48	46	44	42

## Umetna masa-aluminij



**KF 310** **KF 320** **KF 410** **KF 510** **KF 520** **KV 350** **KV 440**

<b>Toplotna izolacija</b> v W/(m²K)							
Standardni premaz	U <sub>w</sub> = 0,76	U <sub>w</sub> = 0,72	U <sub>w</sub> = 0,71	U <sub>w</sub> = 0,72	U <sub>w</sub> = 0,70	U <sub>w</sub> = 1,0	U <sub>w</sub> = 0,77
Najboljša vrednost	U <sub>w</sub> = 0,69	U <sub>w</sub> = 0,65	U <sub>w</sub> = 0,62	U <sub>w</sub> = 0,64	U <sub>w</sub> = 0,63	U <sub>w</sub> = 0,79	U <sub>w</sub> = 0,64
<b>Zvočna izolacija</b> (v dB)	33 – 45	34 – 45	34 – 47	34 – 48	33 – 46	38 – 44	39 – 45
<b>Varnost</b> do	RC 2	RC 2	RC 2	RC 3	RC 3	RC 2	RC 2
<b>Zaklepanje</b>	skrito	skrito	skrito	<b>I-tec Secure</b>	<b>I-tec Secure</b>	skrito	skrito
<b>Mere</b> v mm							
Vgradna globina okvirja	74	74	93	93	93	74	93
Vidna širina okvirja/kрила	107	97	113	95	85	112	118
Vidna širina okrajka (2 krili)	119	100	133	100	96	130	144
Vidna širina stebrov (2 krili)	170	154	187	147	148	181	198
<b>Izvedbe</b>							
Fiksno	X	X	X	X	X		
Vrtljivo in vrtljivo/nagibno	X	X	X	X	X	X	X
Nagibno	X	X	X	X	X	X	X
Drсна okna	X	X	X	X			
Vrata z zaklepanjem	X	X	X	X			
Drсна vrata	X	X	X	X			
Vrata s talnim pragom	X	X	X	X	X	X	X
Navzven odpirajoča vrata	X		X	X			
<b>Tesnila</b>							
Število	3	3	3	3	3	3	3
Barva tesnila omejevala zunaj	svetlo siva/črna	svetlo siva/črna	svetlo siva/črna	svetlo siva/črna	svetlo siva/črna	svetlo siva/črna	svetlo siva/črna
<b>Letve</b>							
integrirano	X	X	X	X	X	X	X
nalegajoče	X		X	X		X	X
<b>Na voljo v slogih oblikovanja</b>	home pure home soft ambiente	studio	studio home pure home soft ambiente	home pure	studio	home pure ambiente	home pure home soft ambiente
<b>Več informacij na voljo na strani</b>	50	48	46	44	42	67	66

## Les-aluminij



**HF 410** **HF 510** **HF 520** **HV 450**

<b>Toplotna izolacija</b> v W/(m²K)				
Standardni premaz	U <sub>w</sub> = 0,71	U <sub>w</sub> = 0,72	U <sub>w</sub> = 0,78	U <sub>w</sub> = 0,97
Najboljša vrednost	U <sub>w</sub> = 0,64	U <sub>w</sub> = 0,65	U <sub>w</sub> = 0,71	U <sub>w</sub> = 0,62
<b>Zvočna izolacija</b> (v dB)	33 – 46	35 – 47	35 – 47	39 – 46
<b>Varnost</b> do	RC 2	RC 2	RC 2	RC 2
<b>Zaklepanje</b>	skrito	skrito	skrito	skrito
<b>Mere</b> v mm				
Vgradna globina okvirja	85	85	90	85
Vidna širina okvirja/kрила	108	99	101	108
Vidna širina okrajka (2 krili)	124	106	109	124
Vidna širina stebrov (2 krili)	173	156	181	173
<b>Izvedbe</b>				
Fiksno	X	X	X	
Vrtljivo in vrtljivo/nagibno	X	X	X	X
Nagibno	X	X	X	X
Drсна okna	X	X		
Vrata z zaklepanjem	X	X	X	
Drсна vrata	X	X		
Vrata s talnim pragom	X	X	X	X
Navzven odpirajoča vrata	X		X	
<b>Tesnila</b>				
Število	3	3	3	3
Barva tesnila omejevala zunaj	črna	črna	črna	črna
<b>Letve</b>				
integrirano	X	X	X	X
nalegajoče	X	X		X
<b>Na voljo v slogih oblikovanja</b>	studio home pure home soft ambiente	home pure	studio	home pure home soft ambiente
<b>Več informacij na voljo na strani</b>	60	58	56	68

# Pregled tehnologij vrat

Dvižno-drsna vrata in fiksne zasteklitve



	KS 430	HS 330	HX 300
<b>Toplotna izolacija</b> v W/(m²K) Premaz ECLAZ®	U <sub>w</sub> = 0,68	U <sub>w</sub> = 0,73	U <sub>w</sub> = 0,74
Najboljša vrednost	U <sub>w</sub> = 0,64	U <sub>w</sub> = 0,73	U <sub>w</sub> = 0,74
<b>Zvočna izolacija</b> (v dB)	33 – 43	32 – 40	34 – 47
<b>Varnost</b> do	RC 2	RC 2	–
<b>Zaklepanje</b>	–	–	–
<b>Mere</b> v mm			
Vgradna globina okvirja	200/203	209	100
Vidna širina okvirja/krila	169	178	108
Vidna širina okrajka (2 krili)	173	222	–
Vidna širina stebrov (2 krili)	–	–	91,8/111,8
<b>Izvedbe</b>			
Fiksno		X	X
Vrtljivo in vrtljivo/nagibno			X
Nagibno			X
Drsna okna			
Vrata z zaklepanjem	X	X	X
Drsna vrata			
Vrata s talnim pragom	X	X	X
Navzven odpirajoča vrata			
<b>Tesnila</b>			
Barva tesnila omejevala zunaj	svetlo siva/črna	črna	
<b>Letve</b>			
integrirano	X	X	
nalegajoče	X		
<b>Več informacij na voljo na strani</b>	72	73	74



	AT 540	AT 530	AT 525	AT 520	AT 510	AT 500	HT 410	HT 400
<b>Werkstoff</b>	Aluminij	Aluminij	Aluminij	Aluminij	Aluminij	Aluminij	Les in aluminij	Les in aluminij
<b>Dizajn</b>	notranja in zunanja poravnost površine	notranji in zunanji robovi	notranjost oglata, zunanost s poravnano površino	znotraj profilirano zunaj z robovi	znotraj profilirano zunaj z robovi	znotraj in zunaj profilirano	notranja in zunanja poravnost površine	notranji in zunanji robovi
<b>Toplotna izolacija</b> v W/(m²K)	U <sub>b</sub> do 0,75	U <sub>b</sub> do 0,69	U <sub>b</sub> do 0,87	U <sub>b</sub> do 0,80	U <sub>b</sub> do 0,95	U <sub>b</sub> do 0,87	U <sub>b</sub> do 0,55	U <sub>b</sub> do 0,67
<b>Zvočna izolacija</b> v dB	do 35	do 34	do 30	do 32	do 38	do 40	do 34	do 34
<b>Varnost</b>	do RC 2	do RC 2	do RC 2	do RC 2	do RC 2	do RC 3	do RC 2	do RC 2
<b>Zaklepanje</b>	Večkratno zaklepanje	Večkratno zaklepanje	Večkratno zaklepanje	Večkratno zaklepanje	Večkratno zaklepanje	Večkratno zaklepanje	Večkratno zaklepanje	Večkratno zaklepanje
<b>Vgradna globina profila</b> v mm	93	93	93	93	93	93	121	85
<b>Ravni tesnjenja</b>	3	3	3	3	3	3	3	3
<b>Talni prag</b>	toplotno ločen	toplotno ločen	toplotno ločen	toplotno ločen	toplotno ločen	toplotno ločen	toplotno ločen	toplotno ločen
<b>Izolacija</b>	Profil okvirja s 3 komorami penasto izolacijsko jedro	Profil okvirja s 3 komorami penasto izolacijsko jedro	Profil okvirja s 3 komorami penasto izolacijsko jedro	Profil okvirja s 3 komorami penasto izolacijsko jedro	Profil okvirja s 3 komorami stekleno izolacijsko jedro	Profil okvirja s 3 komorami penasto izolacijsko jedro	Toplotna izolacija s peno	Toplotna izolacija s peno

# Domači in mednarodni certifikati potrjujejo visoko kakovost naših izdelkov.

Naše znanje in izkušnje vam zagotavljajo, da dobite najboljšo vrednost za svoj denar. Najsodobnejše proizvodne zmogljivosti in najstrožji nadzor vam zagotavljajo kakovost, ki postavlja standarde trendov po vsej Evropi. To dokazujejo pečati kakovosti neodvisnih inštitutov za testiranje po vsej Evropi.



Avstrijski državni grb



Avstrijski znak kakovosti



TÜV ISO 9001



TÜV ISO 14001



Znak kakovosti RAL



Technische Universität Graz



Certifikat Minergie®



Österreichische Gesellschaft für Umweltsimulation



Certifikat za proizvode iz trajnostnega gospodarjenja z gozdovi



QUALITÄTSFENSTER  
MADE IN AUSTRIA



Energy Globe (Projekt Schiesthaus)



Certifikat VinylPlus



BBA APPROVAL INSPECTION TESTING CERTIFICATION

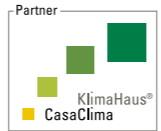

Certifikat KlimaHaus



GERMAN DESIGN AWARD WINNER 2025



GERMAN INNOVATION AWARD 2020 WINNER



reddot winner 2023

**KOLOFON**  
**Izdajatelj:** Internorm International GmbH, Ganglgutstraße 131, A-4050 Traun  
**Fotografije:** Studio Hoflehner, A-4600 Wels | studio46, A-4863 Seewalchen am Attersee | EOS Werbefotografie, A-4020 Linz  
 Bernhard Hörtnagl, A-6020 Innsbruck | Internorm International GmbH, A-4050 Traun  
**Dizajn in litografija:** Internorm International GmbH, A-4050 Traun  
**Tisk:** Grafični atelje Tom, Tom Potočar, s.p., Lancovo 3b, SI-4240 Radovljica

Pridržujemo si pravico do tehničnih sprememb ter tipkarskih in tiskarskih napak.  
 Podjetje Internorm International GmbH je licenčni partner ARA: Naša številka licence je 4477.

## PREDSTAVNIŠTVO

### Slovenija

Internorm okna d.o.o.

SI-1000 Ljubljana · Koseška cesta 8

Tel.: +386 1 581 92 55

E-naslov: [internorm.slovenija@internorm.com](mailto:internorm.slovenija@internorm.com)

**[www.internorm.si](http://www.internorm.si)**

## POOBlašČENI PARTNERJI

Vomi inženiring d.o.o.

SI-1000 Ljubljana · Tbilisijska ulica 57b

E-naslov: [info@vomi.si](mailto:info@vomi.si)

**[www.vomi.si](http://www.vomi.si)**

Vomi inženiring d.o.o. · PE Maribor

SI-2000 Maribor · Ljubljanska ulica 91

E-naslov: [herbert@vomi.si](mailto:herbert@vomi.si)

**[www.vomi.si](http://www.vomi.si)**

Mizarstvo Gorjanc d.o.o.

SI-4000 Kranj · Predoslje 72

E-naslov: [info@mizarstvo-gorjanc.si](mailto:info@mizarstvo-gorjanc.si)

**[www.mizarstvo-gorjanc.si](http://www.mizarstvo-gorjanc.si)**

Mizarstvo Gorjanc d.o.o. · PE Nova Gorica

SI-5000 Nova Gorica · Vipavska cesta 5

E-naslov: [david@mizarstvo-gorjanc.si](mailto:david@mizarstvo-gorjanc.si)

**[www.mizarstvo-gorjanc.si](http://www.mizarstvo-gorjanc.si)**

Mizarstvo Gorjanc d.o.o. · PE Novo mesto

SI-8000 Novo mesto · Seidlova cesta 42

E-naslov: [info@mizarstvo-gorjanc.si](mailto:info@mizarstvo-gorjanc.si)

**[www.mizarstvo-gorjanc.si](http://www.mizarstvo-gorjanc.si)**

Tocom d.o.o.

SI-1231 Ljubljana - Črnuče · GTC center - Brnčičeva ulica 13

E-naslov: [salon@tocom.si](mailto:salon@tocom.si)

**[www.tocom.si](http://www.tocom.si)**

Mehle gradnje d.o.o.

SI-1293 Šmarje-Sap - Paradišče 2

E-naslov: [info@mehle-gradnje.si](mailto:info@mehle-gradnje.si)

**[www.mehle-gradnje.si](http://www.mehle-gradnje.si)**

**[www.internorm.si](http://www.internorm.si)**

